

Przewodnicząca Rady Miejskiej w Czeladzi

ul. Katowicka 45; 41-250 Czeladź
tel. (032) 76- 37-933; Fax:032/76-33-694,
e-mail: przewodniczacyrm@um.czeladz.pl

Czeladź, dnia 19 lutego 2021 r.

AUTOPOPRAWKA

PORZĄDEK OBRAD

XXXIII SESJI RADY MIEJSKIEJ W CZELADZI

zwołanej w trybie art. 20 ust. 1 ustawy o samorządzie gminnym,

na dzień **24 Lutego 2021 r., godzina 17:00**

Posiedzenie zdalne

1.	Otwarcie obrad sesji i stwierdzenie jej prawomocności.	
2.	Rozpatrzenie wniosków w sprawie zmiany porządku obrad.	
3.	Przyjęcie protokołów z poprzednich sesji	
3.1	Przyjęcie protokołu z sesji z dnia 30 grudnia 2020 r.	
3.2	Przyjęcie protokołu z sesji z dnia 10 lutego 2021 r.- na wniosek Burmistrza	
4.	DU-Or. 0057.1.2021 Informacja międzysesyjna za okres od 12.12.2020 r. – 09.02.2021 r.	
5.	Informacja międzysesyjna Rady Miejskiej w Czeladzi za okres od 01.12.2020 r. do 31.01.2021 r.	
Temat Sesji z planu pracy Rady Miejskiej		
6.	Sprawozdanie z realizacji planów pracy komisji stałych Rady Miejskiej w 2020 roku	
6.1	Sprawozdanie z realizacji zadań zleconych Komisji Rewizyjnej Rady Miejskiej w Czeladzi za 2020 rok.	
6.2	Sprawozdanie z realizacji zadań zleconych Komisji Statutowo-Regulaminowej Rady Miejskiej w Czeladzi za 2020 rok.	
6.3	Sprawozdanie z realizacji zadań zleconych Komisji Finansowo-Budżetowej Rady Miejskiej w Czeladzi za 2020 rok.	
6.4	Sprawozdanie z realizacji zadań zleconych Komisji Edukacji, Kultury i Sportu Rady Miejskiej w Czeladzi za 2020 rok.	
6.5	Sprawozdanie z realizacji zadań zleconych Komisji Rozwoju i Polityki Przestrzennej Rady Miejskiej w Czeladzi za 2020 rok.	
6.6	Sprawozdanie z realizacji zadań zleconych Komisji Polityki Społecznej, Zdrowia i Bezpieczeństwa Rady Miejskiej w Czeladzi za 2020 rok.	
6.7	Sprawozdanie z realizacji zadań zleconych Komisji Skarg, Wniosków i Petycji Rady Miejskiej w Czeladzi za 2020 rok.	
7.	Sprawozdanie z realizacji planu pracy Rady Miejskiej w 2020 roku.	
8.	<u>Projekty uchwał do rozpatrzenia:</u>	
	Projekt Nr 9	Komisja Polityki

9.	w sprawie udzielenia dotacji celowej na zakup sprzętu i aparatury medycznej przez Powiatowy Zespół Zakładów Opieki Zdrowotnej	Spółecznej, Zdrowia i Bezpieczeństwa
10.	Projekt Nr 10 w sprawie zwolnienia z opłaty za korzystanie z zezwoleń na sprzedaż napojów alkoholowych przeznaczonych do spożycia w miejscu sprzedaży w 2021 roku.	Komisja Polityki Społecznej, Zdrowia i Bezpieczeństwa
11.	Projekt Nr 5 w sprawie przekazania petycji.	Komisja Skarg, Wniosków i Petycji
12.	Projekt Nr 4 w sprawie przekazania petycji.	Komisja Skarg, Wniosków i Petycji
13.	Projekt Nr 1 w sprawie wyrażenia zgody na oddanie nieruchomości oznaczonej jako część działek nr 163/1 i nr 164/1 arkusz mapy nr 4, w dzierżawę w drodze bezprzetargowej, na rzecz dotychczasowego dzierżawcy.	Komisja Rozwoju i Polityki Przestrzennej
14.	Projekt Nr 2 w sprawie wyrażenia zgody na oddanie nieruchomości oznaczonych jako część działek nr 29/15, 31/6, 29/16 arkusz mapy nr 41, część działek nr 108 arkusz mapy nr 7, działka nr 4/89 arkusz mapy nr 31, działka nr 93/3 arkusz mapy nr 20, w dzierżawę w drodze bezprzetargowej, na rzecz dotychczasowych dzierżawców.	Komisja Rozwoju i Polityki Przestrzennej
15.	Projekt Nr 3 w sprawie wyrażenia zgody na oddanie w najem nieruchomości (garaży) oznaczonych jako część działki nr 188, arkusz mapy 12, część działki nr 227/7 arkusz mapy nr 13, część działki nr 78/1 arkusz mapy nr 6 oraz część działki nr 1/9 arkusz mapy 45 w drodze bezprzetargowej, na rzecz dotychczasowych najemców na okres 10 lat.	Komisja Rozwoju i Polityki Przestrzennej
16.	Projekt Nr 11 w sprawie wyrażenia zgody na oddanie nieruchomości oznaczonych jako część działki nr 29/16 arkusz mapy 41, część działki nr 97/4 arkusz mapy nr 20, część działki nr 149/6 arkusz mapy nr 13, działka nr 238/10 arkusz mapy nr 29, część działki nr 103/3 arkusz mapy nr 55, działka nr 182/2 arkusz mapy nr 21, w dzierżawę w drodze bezprzetargowej, na rzecz dotychczasowych dzierżawców.	Komisja Rozwoju i Polityki Przestrzennej
17.	Projekt Nr 12 w sprawie wyrażenia zgody na oddanie nieruchomości oznaczonej jako część działek nr 2 i nr 6 arkusz mapy 38 oraz działka nr 170 arkusz mapy 32, w dzierżawę w drodze bezprzetargowej, na rzecz dotychczasowego dzierżawcy.	Komisja Rozwoju i Polityki Przestrzennej
	Projekt Nr 13 w sprawie wyrażenia zgody na oddanie nieruchomości oznaczonej jako część działki nr 163/268 arkusz mapy 24, w dzierżawę w dro-	Komisja Rozwoju i Polityki Przestrzennej

18.	dze bezprzetargowej, na rzecz dotychczasowego dzierżawcy.	
19.	Projekt Nr 14 w sprawie wyrażenia zgody na oddanie nieruchomości oznaczonych jako część działki nr 30/9 arkusz mapy nr 41, część działki nr 35/119 arkusz mapy nr 41, część działki nr 37 arkusz mapy nr 42, część działek nr 105, 106/1 arkusz mapy nr 43, część działki nr 2/2 arkusz mapy nr 21, w dzierżawę w drodze bezprzetargowej, na rzecz dotychczasowych dzierżawców.	Komisja Rozwoju i Polityki Przestrzennej
20.	Projekt Nr 15 w sprawie zamiany nieruchomości oznaczonych numerami działek: 52 arkusz mapy 59 o powierzchni 0,0115 ha oraz części działki 129 arkusz mapy 25 o powierzchni około 0,0200 ha stanowiących własność Gminy Czeladź na części nieruchomości oznaczonej numerami działek: 37/2 arkusz mapy 17 o powierzchni około 0,0600 ha oraz 91/1 arkusz mapy 18 o powierzchni około 0,0040 ha stanowiącą współwłasność osób fizycznych.	Komisja Rozwoju i Polityki Przestrzennej
21.	Projekt Nr 16 w sprawie wyrażenia zgody na sprzedaż nieruchomości oznaczonej numerem działki 57/11 arkusz mapy 54 o powierzchni 0,0850 ha położonej przy ulicy Piaskowej w Czeladzi.	Komisja Rozwoju i Polityki Przestrzennej
22.	Projekt Nr 17 w sprawie wyrażenia zgody na sprzedaż części nieruchomości oznaczonej numerem działki 7/3 arkusz mapy 60 o powierzchni około 0,0350 ha położonej przy ulicy Handlowej w Czeladzi.	Komisja Rozwoju i Polityki Przestrzennej
23.	Projekt Nr 18 w sprawie wyrażenia zgody na sprzedaż niezabudowanych nieruchomości gruntowych oznaczonych numerami działek: 46/1 o powierzchni 0,4421 ha, 145/27 o powierzchni 0,1689 ha, 145/26 o powierzchni 0,0137 ha, 276/1 o powierzchni 0,1417 ha, 277/1 o powierzchni 0,2277 ha, 277/2 o powierzchni 0,1934 ha, 277/3 o powierzchni 0,3374 ha, arkusz mapy 13 położonych na terenie tzw. Szybu Kondratowicz, stanowiących własność Gminy Czeladź.	Komisja Rozwoju i Polityki Przestrzennej
24.	Projekt Nr 19 w sprawie wyrażenia zgody na sprzedaż niezabudowanego gruntu będącego w użytkowaniu wieczystym Gminy Czeladź oznaczonego numerami działek: 51/16 o powierzchni 3,4143 ha oraz 51/17 o powierzchni 0,4632 ha arkusz mapy 13 położonego na terenie tzw. Szybu Kondratowicz, stanowiącego własność Skarbu Państwa.	Komisja Rozwoju i Polityki Przestrzennej
25.	Projekt Nr 20 w sprawie wyrażenia zgody na sprzedaż części niezabudowanego gruntu będącego w użytkowaniu wieczystym Gminy Czeladź oznaczonego numerem działki 259 arkusz mapy 13 o powierzchni około 0,1370 ha położonego przy ul. Bytomskiej w Czeladzi, stanowiącego własność Skarbu Państwa.	Komisja Rozwoju i Polityki Przestrzennej
26.	Projekt Nr 21 w sprawie wyrażenia zgody na sprzedaż nieruchomości oznaczonej numerem działki 286/1 arkusz mapy 21 o powierzchni 0,0156 ha	Komisja Rozwoju i Polityki Przestrzennej

	położonej przy ulicy Żabiej w Czeladzi.	
27.	Projekt Nr 23 w sprawie zmiany Wieloletniej Prognozy Finansowej Miasta Czeladź na lata 2021 – 2035	Komisja Finansowo – Budżetowa
28.	Projekt Nr 22 w sprawie zmian w budżecie miasta na 2021 rok.	Komisja Finansowo – Budżetowa
29.	Interpelacje/zapytania radnych – pisemnie.	
	<p>Korespondencja/informacje do wiadomości Rady:</p> <ol style="list-style-type: none"> 1. Petycja o opinię w sprawie przeprowadzenia Referendum Ludowego (DU-RM.0005.2.2021) Przekazanie Petycji pod obrady Komisji Skarg Wniosków i Petycji 2. Uchwała Nr 4200/III/76/2021 III Składu Orzekającego Regionalnej Izby Obrachunkowej w Katowicach w sprawie opinii o prawidłowości planowanej kwoty długu Miasta Czeladź wynikającej z planowanych i zaciągniętych zobowiązań 3. Pismo Pana Tomasza G. w sprawie rozpatrzonej skargi na CTBS. 4. Śląski Związek Gmin i Powiatów – informacja o zmianie Ustawy o szczególnych rozwiązaniach związanych z zapobieganiem, przeciwdziałaniem i zwalczaniem COVID-19, innych chorób zakaźnych oraz wywołanych nimi sytuacji kryzysowych oraz niektórych innych ustaw. 5. Śląski Urząd Wojewódzki w Katowicach – informacja o zmianie stanowiska dotyczącego podstaw do badania legalności uchwał podejmowanych przez jednostki samorządu terytorialnego. 6. Pismo Pana Marcina Lazara Stowarzyszenie Polska 2050 w sprawie podjęcia uchwały intencyjnej przez Radę Miejską w sprawie sprzeciwu wobec przyłączenia Rejonowego Pogotowia Ratunkowego w Sosnowcu do Wojewódzkiego Pogotowia Ratunkowego w Katowicach 	
30.	Sprawy bieżące	
31.	Zamknięcie obrad sesji.	

**Przewodnicząca Rady Miejskiej
w Czeladzi**

Jolanta Moćko



Przewodnicząca Rady Miejskiej w Czeladzi

ul. Katowicka 45; 41-250 Czeladź
tel. (032) 76- 37-933; Fax:032/76-33-694,
e-mail: przewodniczacyrm@um.czeladz.pl

Czeladź, dnia 10 lutego 2021 r.

DU -RM.0002.2.2021

Radny Rady Miejskiej w Czeladzi

=====

ZAWIADOMIENIE O ZWOŁANIU SESJI

Na podstawie art. **20 ust 1** ustawy z dnia 8 marca 1990r. o samorządzie gminnym (t.j. Dz.U. z 2020r. poz.713 z późn. zm.)

ZWOŁUJĘ

XXXIII SESJĘ RADY MIEJSKIEJ W CZELADZI

NA DZIEŃ 24 LUTEGO 2021 r.

MIEJSCE OBRAD: obrady zdalne

Godzina 17:00

Informacja dla pracodawcy:

Okazanie niniejszego zawiadomienia w zakładzie pracy jest wystarczającą podstawą do zwolnienia Radnego z zajęć służbowych na czas trwania posiedzenia (art. 25 ust. 3 ustawy o samorządzie gminnym).

Art.20.1.Rada gminy obraduje na sesjach zwołanych przez przewodniczącego w miarę potrzeby, nie rzadziej jednak niż raz na kwartał. Do zawiadomienia o zwołaniu sesji dołącza się porządek obrad wraz z projektami uchwał. Zawiadomienia o zwołaniu radni otrzymali @

Czeladź, dnia 11 luty 2021 r.

DU - Or. 0057.1.2021

Informacja międzysesyjna za okres od 12 grudnia 2020r. do 9 lutego 2021 r.

1. Informacje ogólne.

1.1. Dane demograficzne.

Liczba ludności wg stanu na dzień 31.01.2021 r. wynosiła 29.298 osób i w porównaniu do ubiegłego miesiąca zmniejszyła się o 71 osób, w porównaniu z analogicznym okresem ubiegłego roku zmniejszyła się o 463 osoby.

1.2. Zasoby ludzkie – rynek pracy.

Ogólna liczba osób z terenu miasta Czeladź pozostających bez pracy na dzień 31.12.2020 r. wyniosła – 757 osób (w tym 340 kobiet). Bez prawa do zasiłku pozostaje 657 osób (w tym 296 kobiet). Analogicznie na dzień 31.12.2019 r. liczba zarejestrowanych bezrobotnych ogółem wynosiła 528 osób (w tym 260 kobiet). Bez prawa do zasiłku pozostawały 462 osoby (w tym 223 kobiety).

Liczba bezrobotnych ogółem zwiększyła się w stosunku do roku ubiegłego o 229 osób, natomiast ilość kobiet w ogólnej liczbie bezrobotnych zwiększyła się o 80. W porównaniu z rokiem ubiegłym zwiększyła się o 195 osób liczba bezrobotnych pozostających bez prawa do zasiłku.

W Miejskiej Bibliotece Publicznej 2 osoby skazane, wykonują kontrolowane nieodpłatne prace na cele społeczne, w Muzeum Saturn 9 osób odbywa kontrolowaną, nieodpłatną pracę na cele społeczne.

2. Wykonanie budżetu.

2.1. Urząd Miasta.

Dochody budżetu miasta do 31.12.2020 r. zrealizowano w wysokości 185.329.123,43 zł, co stanowi 96,83 % planu. Wydatki wykonano na kwotę 179.670.793,84 zł, tj. stanowi 94,51 %.

Zadłużenie miasta Czeladź z tytułu zaciągniętych kredytów i pożyczek na dzień 31.12.2020 r. wyniósł 31 781 381 zł.

2.2. Miejski Zarząd |Gospodarki Komunalnej.

Wykonanie budżetu do 31.12.2020 r. : wydatki wykonano na kwotę 43.174.428,87 zł, co stanowi 95,32% planu wydatków, a dochody zrealizowano w wysokości 424.746,99 zł, co stanowi 200,35%. planu dochodów.

Od 01.01.2020 r. do 10.01.2021 r. :wydatki wykonano na kwotę 686.617,95 zł, co stanowi 1,09% planu wydatków, a dochody zrealizowano w wysokości 8.199,66 zł, tj. 3,86%. planu dochodów.

2.3. Dom Pomocy Społecznej SENIOR.

Wydatki wykonane na dzień 31.12.2020 r. wyniosły 2.665.542,74 zł., tj. 96,20 % w stosunku do planu, a dochody zrealizowano w wysokości 1.653.042,85 zł., co stanowi 80,83 % w stosunku do planu.

Wydatki wykonane na dzień 31.01.2021 r. wyniosły 196.894,27 zł., tj. 7,54 % w stosunku do planu, a dochody zrealizowano w wysokości 86.834,54 zł., co stanowi 4,45 % w stosunku do planu.

2.4. Miejski Ośrodek Pomocy Społecznej.

Pomoc Społeczna

W grudniu 2020 r. w zakresie zadań własnych wypłacono 6 846 świadczeń dla 790 osób na kwotę 255 824,92 zł, która stanowi 10,99% rocznego planu wydatków na 2020r. Narastająco od początku 2020r. wydano 2.261.271,94 zł, tj. 97,20% rocznego planu wydatków.

W styczniu 2021r. w zakresie zadań własnych wypłacono 587 świadczeń dla 587 osób na kwotę 142 168,59 zł, która stanowi 5,55% rocznego planu wydatków na 2021r. Narastająco od początku 2021r. wydano 142 168,59 zł, tj. 5,55% rocznego planu wydatków.

Świadczenia Rodzinne

Działając na podstawie ustawy o świadczeniach rodzinnych oraz ustawy o ustaleniu i wypłacie zasiłków dla opiekuna w grudniu ub.r. na realizację świadczeń rodzinnych wraz z dodatkami i składkami na ubezpieczenia społeczne i zdrowotne, zasiłków dla opiekuna i świadczenia rodzicielskiego wydano kwotę 554.459,18 zł.

Od początku 2020 r. wydano kwotę 6.606.801,93 zł, co stanowi 98,32% planowanych wydatków na 2020 r.

Od początku 2021 roku wydano kwotę 532 106,78 zł.

W ww. okresie wypłacono 4.028 świadczeń rodzinnych wraz z dodatkami i składkami na ubezpieczenia społeczne i zdrowotne, zasiłków dla opiekuna oraz świadczenia rodzicielskiego dla 957 osób.

Działając na podstawie ustawy o pomocy osobom uprawnionym do alimentów, w grudniu ub. r. na realizację świadczeń z funduszu alimentacyjnego, wydano kwotę 115.095,69 zł.

Od początku 2020 r. wydano kwotę 1.309.654,20 zł, co stanowi 90,95% planowanych wydatków na 2020 rok.

Od początku 2021 r. wydano kwotę 109.456,40 zł.

W ww. okresie wypłacono 518 świadczeń z funduszu alimentacyjnego dla 183 osób.

Działając na podstawie ustawy o pomocy państwa w wychowywaniu dzieci w grudniu ub.r. na realizację świadczeń wydano kwotę 2.253.460,58 zł.

Od początku 2020 r. wydano kwotę 26.916.973,58 zł, co stanowi 99,74% planowanych wydatków na 2020 r.

Od początku 2021 roku wydano kwotę 2.263.359,67 zł.

W ww. okresie wypłacono 9.092 świadczeń 500+.

Działając na podstawie Rozporządzenia Rady Ministrów z dnia 30 maja 2018 r. w sprawie szczegółowych warunków realizacji rządowego programu „Dobry start”, w okresie międzysesyjnym wypłacono 44 świadczenia na kwotę 13.200 zł.

Od początku 2020 r. wydano 900.450 zł, co stanowi 96,82% planowanych wydatków na 2020 r.

Od początku 2021 roku wypłacono 2 świadczenia na kwotę 600 zł.

Działając na podstawie ustawy o wsparciu kobiet w ciąży i rodzin „Za życiem”, w okresie międzysesyjnym nie wydano decyzji i nie wypłacono świadczeń.

W 2020 r. wydano na ten cel 8.000zł.

Dodatki mieszkaniowe

W grudniu ub.r., z tytułu dodatku mieszkaniowego wypłacono 432 świadczeń na kwotę 118 200,44zł. Łączna ilość korzystających wyniosła 430 rodzin narastająco w 2020 r. wydano 1.300.400,15zł.

W styczniu br., z tytułu dodatku mieszkaniowego wypłacono 420 świadczeń na kwotę 119 976,49zł. Łączna ilość korzystających wyniosła 415 rodzin narastająco w 2021r. wydano 119 976,49zł.

Dodatek energetyczny

W okresie grudniu 2020 r., z tytułu dodatku energetycznego złożono 7 wniosków na łączną kwotę 427,21zł,. W 2020 r. wydano 6.170,71zł.

W styczniu br., z tytułu dodatku energetycznego złożono 5 wniosków.

Stypendia szkolne

W grudniu ub.r. wypłacono 7.088,71 zł dla 19 uczniów. Narastająco wydano kwotę 9.780,57 zł.

Karta Dużej Rodziny

W grudniu ub. r. złożono 1 wniosek, wydano 22,65 zł, narastająco w 2020r. wydano 449,27zł

Karta Senior 60+

W grudniu ub. r. wydano 6 kart (5 wniosków). Łączna ilość wydanych kart wynosi 1.874szt. (1.458 wniosków). W styczniu wydano 3 karty (2 wnioski).

Karta Rodzinka 2+

W grudniu ub. r. wydano 3 karty (w tym okresie złożono 1 wniosek). Łączna ilość wydanych kart wynosi 1.919szt. (478 wniosków).

Usługi opiekuńcze

Usługi opiekuńcze oraz specjalistyczne usługi opiekuńcze zlecone przez lekarza w grudniu 2020 r. wykonywało 23 opiekunki dla 84 osób, zrealizowano 3.633 godzin usług.

W ww. okresie na obsługę zadania wydano 106.157,47zł (środki własne).

Specjalistyczne usługi opiekuńcze dla osób z zaburzeniami psychicznymi w grudniu ub. r. wykonywała 1 opiekunka dla 3 osób, zrealizowano 47 godzin usług.

W ww. okresie na obsługę zadania wydano 1.880 zł (środki zlecone).

Usługi opiekuńcze

Usługi opiekuńcze oraz specjalistyczne usługi opiekuńcze zlecone przez lekarza w styczniu br. wykonywało 21 opiekunek dla 82 osób, zrealizowano 1.790,5 godzin usług. Poniesione koszty w styczniu na ww zadanie wyniosły 5.260,78zł.

Specjalistyczne usługi opiekuńcze dla osób z zaburzeniami psychicznymi w styczniu 2021 r. wykonywała 1 opiekunka dla 2 osób, zrealizowała 16 godzin usług.

Poniesione wydatki za styczeń 2021r. zostaną naliczone w lutym br.

Domy Pomocy Społecznej

W grudniu 2020 r. na realizację opłat za pobyt w domach pomocy społecznej wydano kwotę 309.698,29zł (co stanowi 11,29% planu na 2020r.) Narastająco od początku 2020 r. wydano 2.728.498,08 zł (co stanowiło 99,47% planu na 2020 r.). W ww. okresie poniesiono odpłatność za 87 osób przebywających w DPS, w tym w DPS Senior wydatkowano kwotę 72.878,10zł dla 20 osób.

W styczniu br. na realizację opłat za pobyt w domach pomocy społecznej wydano kwotę 175.530,55zł (co stanowi 7,80% planu na 2021r.) W ww. okresie poniesiono odpłatność za 64 osoby przebywające w DPS.

2.5. Miejska Biblioteka Publiczna.

Przychody Miejskiej Biblioteki Publicznej im. M. Nogajowej w Czeladzi w okresie od 11.12.2020 r. do 31.12.2020 r. wyniosły 380.213,26 zł (łącznie od 01.01.2020 do 31.12.2020 – 2.723.669,96 zł), co stanowi 99,95 % planowanych przychodów na rok 2020 r.

Koszty Miejskiej Biblioteki Publicznej im. M. Nogajowej w Czeladzi w okresie od 11.12.2020 r. do 31.12.2020 r. wyniosły 345.398,27 zł (łącznie od 01.01.2020 do 31.12.2020 – 2.727.481,40 zł), co stanowi 99,91 % planowanych kosztów na rok 2020 r.

Przychody Miejskiej Biblioteki Publicznej im. M. Nogajowej w Czeladzi w okresie od 01.01.2021 r. do 08.01.2021 r. wyniosły 162.303,48 zł (łącznie od 01.01.2021 do 08.01.2021 – 162.303,48 zł), co stanowi 5,70 % planowanych przychodów na rok 2021 r.

Koszty Miejskiej Biblioteki Publicznej im. M. Nogajowej w Czeladzi w okresie od 01.01.2021 r. do 08.01.2021 r. wyniosły 178.477,63 zł (łącznie od 01.01.2021

do 08.01.2021 – 178.477,63 zł), co stanowi 6,24 % planowanych kosztów na rok 2021 r.

2.6. Muzeum Saturn.

Koszty Muzeum Saturn w Czeladzi w okresie od 12 grudnia do 31 grudnia 2020 r. Na rok 2020 Muzeum przyznano dotację w wysokości 1.395.000 zł; od początku roku przekazanych zostało łącznie 1.315.300 zł, w okresie sprawozdawczym otrzymana dotacja wynosiła 105.300 zł, koszty ogółem wyniosły 1.294.182,28 zł, a koszty poniesione za niniejszy okres sprawozdawczy wyniosły 111.071,18 zł.

Koszty Muzeum Saturn w Czeladzi w okresie 1 stycznia do 9 lutego 2021 r. – na 2021 Muzeum przyznano dotację w wysokości 1.437.000 zł; od początku roku przekazanych zostało łącznie 110.000 zł, w okresie sprawozdawczym otrzymana dotacja wynosiła 110.000 zł, koszty ogółem wyniosły 94.019,25 zł, a koszty poniesione za niniejszy okres sprawozdawczy wyniosły 94.019,25 zł.

2.7. Miejski Ośrodek Sportu i Rekreacji.

Wykonanie planu wydatków od 01.01.2020r. do 31.12.2020r. - 3.869.553,18 zł, co stanowi 94,92% planu wydatków ogółem (4.076.820,00), dochody od 01.01.2020r. do 31.12.2020 r. zrealizowano w wysokości 87.757,59 zł, tj. 115,77 % planu dochodów ogółem (75.800,00)

Wykonanie planu wydatków od 01.01.2021r. do 08.02.2021r. - 328.526,20 zł, co stanowi 3,04% planu wydatków ogółem (10.822.770,00), dochody od 01.01.2021r. do 08.02.2020r. zrealizowano w wysokości 8.378,48 zł, tj. 13,85 % planu dochodów ogółem (60.500,00).

3. Realizacja uchwał Rady Miejskiej w Czeladzi.

Uchwała nr XXXI/397/2020 Rady Miejskiej z dnia 30 grudnia 2020 r. w sprawie uchwalenie budżetu Miasta Czeladź na 2021 r. – podjęto uchwałę

Uchwała nr XXXI/396/2020 Rady Miejskiej z dnia 30 grudnia 2020 r. w sprawie Wieloletniej Prognozy Finansowej na lata 2021 - 2035 – podjęto uchwałę

Uchwała nr XXXI/399/2020 Rady Miejskiej z dnia 30 grudnia 2020 r. w sprawie zmian w budżecie miasta na 2020 r. – dokonano zmian w budżecie

Uchwała nr XXXI/398/2020 Rady Miejskiej z dnia 30 grudnia 2020 r. w sprawie zmian w Wieloletnie Prognozie Finansowej na lata 2020 - 2035 – dokonano zmian w WPF

Uchwała Nr XXXI/419/2020 Rady Miejskiej z dnia 30 grudnia 2020 r. w sprawie wyrażenia zgody na oddanie nieruchomości oznaczonych jako część działki nr 279/3 arkusz mapy 22, część działki nr 162/32 arkusz mapy nr 28, działka nr 142/9 arkusz mapy nr 28, część działek nr 71/98 i nr 71/99 arkusz mapy nr 12, w dzierżawę w drodze bezprzetargowej, na rzecz dotychczasowych dzierżawców.

Uchwała Nr XXXI/420/2020 Rady Miejskiej z dnia 30 grudnia 2020 r. w sprawie wyrażenia zgody na oddanie nieruchomości oznaczonych jako część działki nr 227/7 arkusz mapy 13, część działki nr 30/9 arkusz mapy nr 41, część działki nr 56/16 arkusz mapy nr 4, część działki nr 29/16 arkusz mapy nr 41, część działki nr 1/9 arkusz mapy nr 45, w dzierżawę w drodze bezprzetargowej, na rzecz dotychczasowych dzierżawców.

Uchwała Nr XXXI/421/2020 Rady Miejskiej z dnia 30 grudnia 2020 r. w sprawie

wyrażenia zgody na oddanie nieruchomości oznaczonych jako część działki nr 103/3 arkusz mapy nr 55, część działki nr 32/14 arkusz mapy nr 41, część działki nr 1/3 arkusz mapy nr 51, działki nr 42/2, 42/3, 42/4 arkusz mapy nr 62, część działki nr 10 arkusz mapy nr 10, w dzierżawę w drodze bezprzetargowej, na rzecz dotychczasowych dzierżawców.

Uchwała Nr XXXI/422/2020 Rady Miejskiej z dnia 30 grudnia 2020 r. w sprawie wyrażenia zgody na oddanie nieruchomości oznaczonej jako część działek nr 39/24 I nr 39/25 arkusz mapy 42 , w dzierżawę w drodze bezprzetargowej, na rzecz dotychczasowego dzierżawcy.

Uchwała nr XXXI/413/2020 Rady Miejskiej z dnia 30 grudnia 2020r. w sprawie wyrażenia zgody na zawarcie porozumienia międzygminnego dotyczącego przejęcia do realizacji przez Gminę Sosnowiec zadań w zakresie opieki nad bezdomnymi zwierzętami z terenu Gminy Czeladź w 2021 roku – w realizacji.

Uchwała nr XXXI/414/2020 Rady Miejskiej z dnia 30 grudnia 2020r. w sprawie zasad udzielania dotacji celowych ze środków budżetu miasta Czeladź na realizację wybranych przedsięwzięć dotyczących ochrony środowiska – w realizacji.

Uchwała Nr XXXI/415/2020 Rady Miejskiej z dnia 30 grudnia 2020r. w sprawie: udzielenia dotacji celowej dla Powiatowego Zespołu Zakładów Opieki Zdrowotnej w Czeladzi w ramach funkcjonowania Poradni Terapii Uzależnienia od Alkoholu i Współuzależnienia w 2021 roku – w trakcie realizacji.

Uchwała Nr XXXI/416/2020 Rady Miejskiej z dnia 30 grudnia 2020r. w sprawie: udzielenia pomocy finansowej Gminie Sosnowiec na działania związane z profilaktyką i rozwiązywaniem problemów alkoholowych na rzecz osób z problemem alkoholowym z terenu Miasta Czeladź w 2021 roku – w trakcie realizacji.

Uchwała Nr XXXI/417/2020 Rady Miejskiej z dnia 30 grudnia 2020r. w sprawie przyjęcia „Gminnego Programu Profilaktyki i Rozwiązywania Problemów Alkoholowych dla Miasta Czeladź na rok 2021” – w trakcie realizacji.

Uchwała Nr XXXI/418/2020 Rady Miejskiej z dnia 30 grudnia 2020r. w sprawie przyjęcia „Programu Przeciwdziałania Przemocy w Rodzinie oraz Ochrony Ofiar Przemocy w Rodzinie dla Miasta Czeladź na lata 2021-2025” – w trakcie realizacji.

4. Sprawy bieżące.

4.1. Zmówienia publiczne.

Urząd Miasta.

Od początku 2021 roku w progach regulaminowych:

- wszczęto 100 postępowań o sumarycznej wartości netto udzielonych zamówień 564 571,38 zł.

- podpisano ogółem 43 umowy o sumarycznej wartości netto 1 170 533,86 zł.

W okresie sprawozdawczym:

- wszczęto 166 postępowań poniżej progu ustawowego.

- podpisano 79 umów

W trybie ustawowym

- zakończono postępowanie (Przetarg nieograniczony - Progi Unijne) na „Świadczenie usług w zakresie organizacji i prowadzenia Punktu Selektywnej Zbiórki Odpadów Komunalnych (PSZOK) w Czeladzi w okresie od 1.01.2021 r. do 31.12.2022 r. Wartość udzielonego zamówienia netto 1 746 120,42 zł.

- zakończono postępowanie (przetarg nieograniczony) na „Termomodernizacja budynków przy ul. Lwowskiej 2b i Konopnickiej 2 w ramach programu „Likwidacji niskiej emisji w budynkach mieszkalnych w Czeladzi”. Wartość udzielonego zamówienia netto 431 258,43 zł.

Miejski Zarząd Gospodarki Komunalnej.

15.12.2020r. wszczęto postępowanie p.n. „Usługi związane z utrzymaniem terenów zieleni w Czeladzi w 2021 roku”.

Do upływu terminu składania ofert w zakresie:

Części A – Utrzymanie terenów zieleni miejskiej wpłynęły 3 oferty. Najkorzystniejszą ofertę złożył Wykonawca Usługi Transportowe Paweł Bednarek, ul. Orzechowa 31, 43-190 Mikołów z ceną 339.255,24 zł brutto,

Części B – Utrzymanie terenów zieleni parkowej wpłynęły 4 oferty. Najkorzystniejszą ofertę złożył Wykonawca Usługi Transportowe Paweł Bednarek, ul. Orzechowa 31, 43-190 Mikołów z ceną 198.387,53 zł brutto,

Części C – Usługi związane z nasadzeniem i pielęgnacją kwiatów wpłynęły 2 oferty. Najkorzystniejszą ofertę złożył Wykonawca Usługi Transportowe Paweł Bednarek, ul. Orzechowa 31, 43-190 Mikołów z ceną 159.153,01 zł brutto,

14.01.2021r. rozstrzygnięto postępowanie i wybrano ofertę w/w Wykonawcy w zakresie wszystkich części zamówienia. Dnia 20.01.2021r. zawarto umowy z wybranym Wykonawcą.

30.12.2020r. wszczęto postępowanie p.n. „Kampania promocyjna w ramach projektu p.n. „Aktywizacja gospodarcza terenu byłej KWK Saturn w Czeladzi wraz z uzbrojeniem terenu (brownfield)”. Do upływu terminu składania ofert wpłynęło 6 ofert. W postępowaniu o udzielenie zamówienia przyjęto następujące kryteria oceny: Jakość – ocena kampanii promocyjnej 60%, cena – 40 %. Obecnie trwa badanie i ocena ofert Wykonawców.

31.12.2020r. zawarto umowę w postępowaniu p.n. „Konserwacja oświetlenia ulicznego na terenie miasta Czeladź w terminie od 01.01.2021r. do 18.02.2021r.” z TAURON Nowe Technologie S.A., Plac Powstańców Śląskich 20, 53-314 Wrocław na kwotę 31.948,00 zł netto tj. 39.296,04 zł brutto.

Zamówienia, których wartość jest równa lub nie przekracza równowartości kwoty 30.000 euro – 2020 r.

W okresie od 12.12.2020r. do 31.01.2021r. na podstawie art. 4 pkt 8 ustawy Pzp udzielono następujących zamówień: 10 usług oraz 8 dostaw na łączną kwotę: netto: 419 869,80 zł, brutto: 516 439,85 zł.

Zamówienia, o wartości mniejszej niż 130 000 zł netto – 2021 rok

W okresie od 01.01.2021r. do 09.02.2021r. udzielono następujących zamówień, o wartość mniejszej niż kwota określona w art. 2 ust. 1 ustawy z dnia 11 września 2019 roku Prawo zamówień publicznych (t.j. Dz.U. z 2019 poz. 2019 z późn. zm.): 6 usług oraz 1 dostawa na łączną kwotę: netto 98.810,00 zł, brutto: 110.036,30 zł.

Czeladzkie Wodociągi Sp. z o.o.

1. Przebudowa otwartego basenu wraz z zagospodarowaniem terenu i budowa zaplecza sanitarno-szatniowego oraz remontem, rozbudową i budową parkingów w Czeladzi, przy ul. Legionów w formule „zaprojektuj i wybuduj”.

Trwają prace związane z budową niecki basenu oraz brodzika. Rozprowadzone zostały instalacje oraz zamontowano wybrane urządzenia służące do uzdatniania wody. Trwają prace związane z budową zaplecza sanitarno-szatniowego oraz technologicznego. Wykonywane są roboty związane z budową pochylni dla niepełnosprawnych oraz schodów.

2. „Budowa sieci kanalizacji sanitarnej oraz sieci wodociągowej wraz z przyłączami w ul. Niwa, Boguckiego, Bytomskiej i Kilińskiego w Czeladzi - budowa sieci wodociągowej oraz kanalizacji sanitarnej w ulicy Kilińskiego”.

Prace zostały zakończone. Dokonano odbioru końcowego. Wybudowano 504 m sieci wodociągowej wraz z przyłączami do budynków o długości 722 m oraz wybudowano 275 m sieci kanalizacji sanitarnej wraz z przyłączami do budynków o długości 479 m.

3. „Modernizacja sieci wodociągowej w ul. E. Orzeszkowej”

Prace zostały zakończone. Dokonano odbioru końcowego. Wykonano odcinek sieci wodociągowej PE Ø125 o długości 105 m.

4. „Modernizacja sieci wodociągowej w ul. Legionów - Równoległa”

Prace zostały zakończone. Dokonano odbioru końcowego. Wykonano odcinek sieci wodociągowej PE Ø160 o długości 115 m wraz z przyłączami do budynków PE Ø63 o długości 35 m.

Miejski Ośrodek Pomocy Społecznej.

Rozstrzygnięto 1 postępowanie o udzielenie zamówienia publicznego na usługi społeczne poniżej 750 000 euro na podstawie przepisów art. 138o ustawy: „Posiłki dla podopiecznych Miejskiego Ośrodka Pomocy Społecznej w Czeladzi” Zamówienie zostało podzielone na 2 zadania:

Zadanie I - Usługa polegająca na przygotowaniu, dostarczaniu i podawaniu posiłków dla osób korzystających z pomocy społecznej w okresie od 02.01.2021 r. do 31.12.2021 r

Zadanie II – Przygotowanie i dostarczenie podwieczorku dla dzieci w okresie od 04.01.2021 r. do 31.12.2021 r

Podpisano następujące umowy:

Zadanie I – Wykonawcy ubiegający się się wspólnie o udzielenie zamówienia: Catermed S.A. z siedzibą przy ul. Traktorowej 126, 91-204 Łódź, i Jol-Mark Sp. z o. o. z siedzibą przy ul. Portowej 16G, 44-100 Gliwice, umowa na kwotę 204.887,20 zł brutto z dn. 07.12.2020 r.

Zadanie II - Wykonawcy ubiegający się się wspólnie o udzielenie zamówienia: Catermed S.A. z siedzibą przy ul. Traktorowej 126, 91-204 Łódź, i Jol-Mark Sp. z o.

o. z siedzibą przy ul. Portowej 16G, 44-100 Gliwice, umowa na kwotę 41.714,64 zł brutto z dn. 07.12.2020 r.

Miejska Biblioteka Publiczna.

W grudniu sfinalizowano prace inwestycyjne związane z powstaniem w Kopalni Kultury studia nagrań. Do Kopalni Kultury została również zakupiona kamera wraz wyposażeniem, dzięki czemu jednostka będzie mogła rejestrować materiały wideo z odbywających się wydarzeń, a także tworzyć treści dostępne online.

W okresie od 12.12.2020 r. do 31.12.2020 r. udzielono 63 zamówień publicznych na kwotę: 227.964,78 zł, od 01.01.2021 r do 09.02.2021 r. . udzielono 22 zamówień publicznych na kwotę: 35.044,87 zł.

Muzeum Saturn.

Od 01.01.2020 r. do 31.12.2020 r. w Muzeum Saturn w Czeladzi zarejestrowano 111 dostaw na kwotę 131.612,68 zł. netto, 95 usług na kwotę 154.441,14 zł. netto, 2 roboty budowlane na kwotę 40.314,55 zł.

Od 01.01.2021 r. do 09.02.2021 r. w Muzeum Saturn w Czeladzi zarejestrowano 21 dostaw na kwotę 38.663,29 zł. netto, 24 usługi na kwotę 49 504,81 zł. netto.

Miejski Ośrodek Sportu i Rekreacji.

Od listopada 2020 r. trwają prace budowlane dotyczące termomodernizacji Hali Widowiskowo – Sportowej MOSiR Czeladź.

4.2. Zarządzenia Burmistrza Miasta.

W okresie sprawozdawczym Burmistrz Miasta wydał 67 zarządzeń.

4.3. Decyzje administracyjne.

W opisywany okresie wydano 18.641 decyzji, w tym:

- w sprawie przyznania świadczeń rodzinnych – 163,
- w sprawie przyznania funduszu alimentacyjnego – 5,
- w sprawie przyznania świadczeń społecznych – 1.046,
- w sprawie przyznania dodatków mieszkaniowych – 127,
- w sprawie odmowy przyznania świadczeń rodzinnych – 15,
- w sprawie odmowy przyznania świadczeń społecznych – 8,
- w sprawie odmowy przyznania dodatków mieszkaniowych – 5,
- inne: zmieniające, uchylające, wstrzymujące, wznawiające, przywracające, umarzające, bez rozpatrzenia – 118,
- w sprawie nienależnie pobranych świadczeń rodzi – 10,
- w sprawie nienależnie pobranych świadczeń alimentacyjnych – 1,
- w sprawach związanych ze skierowaniem, pobytem, zmianą w DPS, poza Czeladzią – 8,
- w sprawach związanych z DPS „Senior” – 11,

związku z realizacją ustawy o pomocy państwa w wychowywaniu dzieci, w okresie międzysesyjnym wydano **48** decyzji, tj.:

- 44 przyznające
- 3 odmownych
- 1 uchylającą,

- w sprawach dot. ewidencji ludności – 9,

- zezwalające na prowadzenie działalności TAXI – 4,
- zezwalające na sprzedaż napojów alkoholowych – 4,
- w sprawie podatku od nieruchomości – 17.000,
- na usunięcie drzew – 7,
- zmieniająca termin nasadzeń zastępczych – 1,
- w sprawie zajęcia pasa drogowego – 32,
- wygaszająca - w sprawie zajęcia pasa drogowego – 1,
- w sprawie lokalizacji urządzenia infrastruktury technicznej – 16,
- w sprawie lokalizacji zjazdu do posesji – 2.

4.4. Ochrona zdrowia i pomoc społeczna.

W Punkcie Informacyjno - Konsultacyjnym z siedzibą w Czeladzi przy ul. Szpitalnej 5b, można bezpłatnie korzystać z pomocy następujących specjalistów:

- w sprawach przemocy domowej - poniedziałki od 16.00 do 19.00,
- porady prawne - środy od 15.00 do 19.00,
- konsultacje dla osób uzależnionych od narkotyków i ich rodzin - czwartki od 15.00 do 17.00,
- konsultacje dla osób uzależnionych od alkoholu i ich rodzin - piątki od 16.00 do 20.00.

Ze względu na trwającą w kraju pandemię wywołaną COVID-19, od 15.10.2020 r. konsultacje udzielane są telefonicznie

Z prac Gminnej Komisji Rozwiązywania Problemów Alkoholowych:

- wpłynęło 10 wniosków dot. osób nadużywających alkoholu o zastosowanie wobec nich obowiązku leczenia odwykowego,
- odbyły się 2 posiedzenia Gminnej Komisji Rozwiązywania Problemów Alkoholowych, na którym rozpatrzono 19 spraw osób nadużywających alkoholu,
- sporządzono i wysłano 2 pisma do Prokuratury Rejonowej w Będzinie w sprawie osób nadużywających alkoholu.

W grudniu 2020 r. sfinansowano:

- zakup materiałów edukacyjnych przeznaczonych dla placówek oświatowych dotyczących profilaktyki przeciwdziałania narkomanii, w ramach kampanii „Narkotyki? To mnie nie kręci 2020/21”,
- zakup filmów edukacyjnych dla placówek oświatowych dotyczących profilaktyki przeciwdziałania narkomanii,
- zakup materiałów edukacyjnych dla placówek oświatowych dotyczących profilaktyki przeciwdziałania uzależnień alkoholowym.

Miasto Czeladź bierze udział w następujących programach i projektach:

- Ogólnopolski program profilaktyki czerniaka w edycji 2020/2021 we współpracy ze Studenckim Kołem Naukowym ONKOMA. Program dotyczy organizacji jednej godziny zajęć na temat profilaktyki czerniaka dla uczniów klas VII i VIII Szkół Podstawowych. Głównym celem programu jest zwiększenie świadomości uczniów na temat raka skóry oraz nauczanie metod profilaktyki oraz samobadania.
- „Profilaktyka raka jelita grubego – to w Tarnowskich Górach nic straszego! III” – projekt realizowany przez Wielospecjalistyczny Szpital Powiatowy S.A. w Tarnowskich Górach, dofinansowany ze funduszy europejskich. Projekt zakłada realizację bezpłatnych badań kolonoskopowych dla mieszkańców Czeladzi oraz szerzenie wiedzy na temat profilaktyki raka jelita grubego.

W ramach trwania Programu *Rodzinka 2+*, rodziny korzystają z różnych ulg i rabatów oferowanych przez 48 partnerów.

Realizowany jest lokalny Program *Czeladzki Senior 60+*, w którym uczestniczy 76 podmiotów oferujących ulgi i rabaty.

Systematycznie wysyłane są SMS /dla Seniora z informacjami o wydarzeniach, które odbywają się w Czeladzi.

Wydział Edukacji i Polityki Społecznej, w ramach realizacji Narodowego Programu Szczepień przeciwko COVID-19, od 18 stycznia 2021 r. koordynuje działania związane z transportem pacjentów (seniorów) do punktów szczepień. Od 18 stycznia br. zorganizowano 2 transporty pacjentów na przyjęcie pierwszej dawki szczepionki. Ponadto koordynatorzy udzielają informacji na temat procesu szczepień, oraz kierują do odpowiednich punktów szczepień działających na terenie Miasta Czeladź.

Burmistrz Miasta Czeladź przyznał dotację (forma „mały grant”) dla:

- Czeladzkie Stowarzyszenie Pomocy Osobom z Upośledzeniem Psycho-Ruchowym na realizację zadania publicznego pt. *Daj radość i wsparcie na święta – Integracyjne indywidualne spotkania z rodzinami naszego stowarzyszenia* (kwota: 5 500,00 zł).

W ramach otwartych konkursów ofert na realizację zadań publicznych Burmistrz Miasta Czeladź przyznał dotacje celowe następującym organizacjom pozarządowym: z dziedziny: „Wspieranie i upowszechnianie kultury fizycznej” realizowanego od 18 stycznia do 30 czerwca 2021 r.

- Miejski Czeladzki Klub Sportowy dotacja w wysokości 28.000 zł na realizację zadania: Wspieranie sportu seniorskiego.
- Miejski Czeladzki Klub Sportowy dotacja w wysokości 52.530 zł na realizację zadania: Sportowa Czeladź.
- Klub Szachowy „HETMAN” dotacja w wysokości 800 zł na realizację zadania: Wspieranie młodych czeladzkich talentów szachowych.
- Czeladzki Klub Sportowy dotacja w wysokości 55.360 zł na realizację zadania: Usportowienie dzieci, młodzieży i seniorów oraz przygotowanie zawodników do rywalizacji sportowej.
- Czeladzki Klub Sportowy dotacja w wysokości 1.052 zł na realizację zadania: Przygotowanie i udział zawodników w rozgrywkach brydża sportowego.
- Centrum Sportu i Rekreacji AGATSU dotacja w wysokości 3 167,98 zł na realizację zadania: Akademia młodych wojowników z CSiR AGATSU.
- Stowarzyszenie Rodziców Uczniów Szkoły Podstawowej nr 5 im. Polskiej Macierzy Szkolnej w Czeladzi dotacja w wysokości 1.600 zł na realizację zadania: Jak ryba w wodzie – zajęcia nauki pływania.
- Klub Sportowy Górnik Piaski dotacja w wysokości 56.550 zł na realizację zadania: Szkolenie piłkarzy mające na celu przygotowanie ich do rywalizacji w piłce nożnej, propagowanie aktywnego i zdrowego trybu życia .
- Klub Sportowy 64 Pola Katowice dotacja w wysokości 896 zł na realizację zadania: Czeladzka Szkolna Liga Szachowa.

z dziedziny „Przeciwdziałanie uzależnieniom i patologiom społecznym” realizowanego od 1 lutego do 17 grudnia 2021 r.

- Miejski Szkolny Związek Sportowy dotacja w wysokości 94.176,29 zł na realizację zadania: Ruch rzeźbi umysł – sport, zabawa, wychowanie.
- Stowarzyszenie Rodziców Uczniów Szkoły Podstawowej nr 5 im. Polskiej Macierzy Szkolnej w Czeladzi dotacja w wysokości 4.680 zł na realizację zadania: Zainteresowani i bezpieczni jako profilaktyka uniwersalna.
- Czeladzkie Stowarzyszenie Pomocy Osobom z Upośledzeniem Psycho-Ruchowym dotacja w wysokości 24 617,94 zł na realizację zadania: Ośrodek Wsparcia Rodziny.

Miasto Czeladź – Żłobek Miejski w Czeladzi otrzymało dofinansowanie w kwocie 65.280 zł w ramach Resortowego programu rozwoju instytucji opieki nad dziećmi w wieku do lat 3 „MALUCH+” 2021 – dofinansowanie przeznaczone jest na funkcjonujące już miejsca opieki w Żłobku Miejskim w Czeladzi.

Żłobek Miejski w Czeladzi

Obecnie do Żłobka uczęszcza 86 dzieci.

W Żłobku w okresie międzysesyjnym obchodzono takie święta jak:

- „Dzień ekologii”
- „Dzień Babci I Dziadka”.
- 2 lutego 2021 r. odbył się Bal Karnawałowy.

Dział ds. Osób Starszych i Niepełnosprawnych

Klub Seniora „Wrzos” działa w ramach struktury Miejskiego Ośrodka Pomocy Społecznej w Czeladzi i skupia 28 członków(25 kobiet i 3 mężczyzn).

Dział Wspierania Rodziny i Asysty Rodzinnej

Realizacja projektu pn. „SATURN – Czeladzka Planeta Rozwoju” w ramach Regionalnego Programu Operacyjnego Województwa Śląskiego na lata 2014-2020 dla osi priorytetowej: IX. Włączenie społeczne dla działania: 9.2. Dostępne i efektywne usługi społeczne i zdrowotne dla poddziałania: 9.2.1. Rozwój usług społecznych i zdrowotnych – ZIT.

W ramach Zadania 1 "Program wsparcia rodzicielstwa" w okresie sprawozdawczym 01.12.2020r - 31.12.2020r. realizowano następujące działania:

- Indywidualne poradnictwo psychologiczne 14 godzin;
- Spotkania terapeutyczne indywidualne i dla par 14 godzin;
- Indywidualne poradnictwo logopedyczne 5 godzin;
- Zatrudnienie 2 asystentów rodziny;
- Przeprowadzono 5 godzin superwizji pracy asystentek rodziny;
- Rekrutacja uczestników/uczestniczek do projektu;
- Bieżąca promocja projektu.

W ramach Zadania 2 „Placówka Wsparcia Dziennego dla Dzieci i Młodzieży”

Od 5 listopada zajęcia w Placówce Wsparcia Dziennego „Planeta Saturn” nie odbywają się w formie stacjonarnej zgodnie z art. 11 a) rozporządzenia Rady

Ministrów w sprawie ustanowienia określonych ograniczeń, nakazów i zakazów w związku z wystąpieniem stanu epidemii z dnia 9 października 2020 r.

W formie zdalnej zrealizowano następujące działania:

- zajęcia arteterapeutyczne 12 godzin;
- indywidualne i grupowe poradnictwo logopedyczne 9 godzin;
- zajęcia z robotyki 12 godzin;
- zajęcia sportowe 6 godzin;
- zajęcia z języka niemieckiego 8 godzin;
- zajęcia z języka angielskiego 6 godzin;
- zajęcia z języka polskiego 6 godzin;
- zajęcia z muzyki 9 godzin;
- Kraina Światlików 12 godzin dydaktycznych.

2) Realizacja projektu pn. „**Rynek-Nowe Możliwości**” w ramach Regionalnego Programu Operacyjnego Województwa Śląskiego na lata 2014-2020 dla osi priorytetowej: IX. Włączenie społeczne dla działania: 9.1. Aktywna integracja dla poddziałania: 9.1.1. Wzmacnianie potencjału społeczno-zawodowego społeczności lokalnych – ZIT.

W ramach Zadania 1 Reintegracja społeczna i zawodowa realizowano następujące działania:

- wyłoniono wykonawcę zadania Reintegracja społeczna i zawodowa – Stowarzyszenie „Delfin” z Olkusza;
- Rekrutacja uczestników/uczestniczek do projektu;
- Bieżąca promocja projektu.

W ramach Zadania 2 Działania środowiskowe na rzecz społeczności lokalnej realizowano następujące działania:

- zatrudniono pracownika socjalnego ds. animacji społeczności lokalnej.

W ramach Zadania 1 "Program wsparcia rodzicielstwa" w okresie sprawozdawczym 01.01.2020r - 31.01.2021r. realizowano następujące działania:

- Indywidualne poradnictwo psychologiczne 19 godzin;
- Indywidualne poradnictwo logopedyczne 12 godzin;
- Zatrudnienie 2 asystentów rodziny;
- Przeprowadzono 5 godzin superwizji pracy asystentek rodziny;
- Rekrutacja uczestników/uczestniczek do projektu;
- Bieżąca promocja projektu.

W ramach Zadania 2 „Placówka Wsparcia Dziennego dla Dzieci i Młodzieży”

Od 5 listopada zajęcia w Placówce Wsparcia Dziennego „Planeta Saturn” nie odbywają się w formie stacjonarnej zgodnie z art. 11 a) rozporządzenia Rady Ministrów w sprawie ustanowienia określonych ograniczeń, nakazów i zakazów w związku z wystąpieniem stanu epidemii z dnia 9 października 2020 r.

W formie zdalnej zrealizowano następujące działania:

- zajęcia arteterapeutyczne 9 godzin;
- indywidualne i grupowe poradnictwo logopedyczne 9 godzin;
- zajęcia z robotyki 12 godzin;
- zajęcia sportowe 9 godzin;
- zajęcia z języka niemieckiego 5 godzin;
- zajęcia z języka angielskiego 6 godzin;

- zajęcia z języka polskiego 6 godzin;
- zajęcia z muzyki 12 godzin;
- Kraina Świetlików 12 godzin dydaktycznych.

2) Realizacja projektu pn. „**Rynek-Nowe Możliwości**” w ramach Regionalnego Programu Operacyjnego Województwa Śląskiego na lata 2014-2020 dla osi priorytetowej: IX. Włączenie społeczne dla działania: 9.1. Aktywna integracja dla poddziałania: 9.1.1. Wzmacnianie potencjału społeczno-zawodowego społeczności lokalnych – ZIT. **W ramach Zadania 1 Reintegracja społeczna i zawodowa realizowano następujące działania:**

- Rekrutacja uczestników/uczestniczek do projektu;
- Bieżąca promocja projektu.

4.5. Bezpieczeństwo publiczne.

Przeprowadzono ogółem 368 interwencji.

Nałożono mandatów karnych ogółem 50 - na kwotę 4.650 zł, w tym: z Art. 43¹ ust.1 ustawy o Wychowaniu w Trzeźwości i Przeciwdziałaniu Alkoholizmowi - 16 na kwotę 1600 zł, z Art.90 KW nieprawidłowy postój samochodów na chodniku - 14 na kwotę 1400 zł, z Art.92 §1 KW postój samochodów za znakiem B-36 - 10 na kwotę 1000 zł, z Art.96 §3 KW nie wskazanie komu powierzono samochód do kierowania - 7 na kwotę 400 zł, z Art.97 KW w związku z art.13 naruszenie „korzystanie z przejść dla pieszych” -1 na kwotę 50 zł, z Art.10 ust.2, w związku z gminnym regulaminem - 1 na kwotę 100 zł, z Art.191 termiczne przetwarzanie odpadów - 1 na kwotę 100 zł.

Pouczono 122 osoby, sporządzono 2 wnioski do Sądu.

Wylegitymowano 184 osoby. Skontrolowano 263 razy miejsca zagrożone występowaniem przestępstw. Wykonano 35 konwojów dokumentów i wartości pieniężnych. Udzielono 35 razy pomocy Wydz. UMC oraz innym jednostką. Doprowadzono do: miejsca zamieszkania - 4 osoby, do Izby Wytrzeźwień w Sosnowcu -17 osób, do schroniska dla osób bezdomnych - 4 osoby, do Komisariatu Policji w Czeladzi 1 nietrzeźwego mężczyznę oraz 1 sprawcę przestępstwa.

4.6. Oświata i edukacja.

Wręczenie słodczy dla wszystkich dzieci z przedszkoli i żłobka z okazji „Mikołajek”.

Rozliczenie dotacji celowej „Dofinansowanie pracodawcom kosztów kształcenia młodocianych pracowników” (673,42 zł).

Rozliczenie dotacji celowej „Dofinansowanie zadań z zakresu wychowania przedszkolnego” (na kwotę 1.023.343,28 zł).

Rozliczenie środków przyznanych w ramach „Narodowego Programu Rozwoju Czytelności” (ogólny koszt 45.000,00 zł z czego otrzymana dotacja na kwotę 36.000,00 zł) – SP 2, SP 5, SP 7.

Współpraca pracownika Wydziału z pracownikami Szkoły Podstawowej Nr 5 przy opracowywaniu projektu „Zielonej pracowni”.

Przeprowadzenie procedury oceny pracy 2 dyrektorów przedszkoli oraz 1 dyrektora

szkoły.

Dokonanie podziału środków finansowych na doskonalenie i doszkąłcanie zawodowe nauczycieli pomiędzy placówki oświatowe (łącna kwota 118.514,00 zł).

Opracowanie sprawozdania z wysokości średnich wynagrodzeń nauczycieli na poszczególnych stopniach awansu zawodowego w szkołach prowadzonych przez jednostkę samorządu terytorialnego za rok 2020 (dopłaty do wynagrodzeń nauczycieli mianowanych wyniosły – 36.147,46 zł; dla nauczycieli dyplomowanych – 48.946,03 zł).

Prowadzenie nadzoru nad poprawnością danych wprowadzanych przez placówki oświatowe do SIO i ich weryfikacja.

Wprowadzenie danych do SIO wg stanu na dzień 31 grudnia dotyczących pracowników JST za IV kwartał 2020 r. odpowiedzialnych za zarządzanie i administrowanie oświatą; wprowadzenie liczby uczniów korzystających z pomocy materialnej o charakterze socjalnym z określeniem tych świadczeń za 2020 r.

Zweryfikowanie oraz potwierdzenie danych zgromadzonych w SIO wg stanu na 30 września 2020 r. dotyczących uczniów i nauczycieli, niezbędnych do dokonania podziału części oświatowej subwencji ogólnej między poszczególne JST w 2021 roku.

Opracowanie zestawienia zbiorczego środków ochronnych, w związku z Covid-19, otrzymanych lub zakupionych przez placówki oświatowe od początku pandemii tj. od 12 marca do 31 grudnia 2020 r.

Rozliczenie wykorzystania dotacji celowej na wyposażenie szkół w podręczniki, materiały edukacyjne i materiały ćwiczeniowe w 2020 r. przyznanej decyzją Wojewody Śląskiego. Z bezpłatnego dostępu do podręczników i materiałów ćwiczeniowych w roku szkolnym 2020/2021 skorzystało 1.965 uczniów. Kwota dotacji w 2020 r. wyniosła – 225.812,73 zł

Współpraca z sanepidem w sprawie przeprowadzenia badań (testów) w kierunku SARS-Co-2 nauczycieli (klas I – III) w celu bezpiecznego powrotu do placówek (12.01.2021 r.).

Przedszkole Publiczne Nr 1

- Nauczyciele przedszkola wraz z wychowankami przygotowali koncert „Jedynka Wolności 2020” opublikowany na stronie youtube.pl przez czeladzTV.
- We wszystkich grupach wiekowych odbyły się spotkania ze świętym Mikołajem.
- Przedszkole wzięło udział w tegorocznej akcji MEN # Razem na Święta przygotowując kartki świąteczne oraz inicjując, a następnie przeprowadzając akcję # Od serca dla serca jako symbol podziękowania medykom za troskę o nasze życie i zdrowie w dobie COVID - 19.
- Przed świętami Bożego Narodzenia we wszystkich grupach wiekowych odbyły się Wigilie grupowe.

- Przy udziale dzieci ze wszystkich grup wiekowych przygotowane zostały występy z okazji Dnia Babci i Dziadka i opublikowane na stronie youtube.pl przez czeladzTV.
- We wszystkich grupach wiekowych odbyło się pożegnanie karnawału.

Przedszkole Publiczne Nr 4

- W przedszkolu odbyła się Wigilia, Dzień Babci i Dziadka.
- Przedszkole bierze udział w Ogólnopolskiej akcji „Cała Polska czyta dzieciom”.
- Przedszkole bierze udział w Ogólnopolskim Programie Edukacyjnym „Kubusiowi Przyjaciele Natury”.
- Przedszkole realizuje Program Nauczania Podstaw Programowania dla dzieci w wieku 5-7 lat (kodowanie), Program Nauczania Przedszkolnego „KidSmart” (oprogramowanie IBM Kid Smart – bezpieczne i mądre korzystanie z komputera).

Przedszkole Publiczne Nr 5

- Zorganizowane zostały zajęcia kulinarne w grupach przedszkolnych (wypieki świąteczne).
- Odbyły się uroczyste spotkania wigilijne w poszczególnych grupach wiekowych.
- Zorganizowano występ dla seniorów z Czeladzi z okazji Dnia Babci i Dziadka.
- Zorganizowano bal karnawałowy w przedszkolu oddzielnie w każdej grupie przedszkolnej.

Przedszkole Publiczne Nr 7

- Prowadzono kodowanie w grupie 6 - latków (wdrażanie innowacji pedagogicznej).
- Zakończenie akcji: „3 mamy z medykami” - przekazanie zebranych artykułów higienicznych do Szpitala w Czeladzi.
- Zorganizowano pasowanie na przedszkolaka.
- Kontynuowano działania w związku z udziałem w projektach: „Dzieciaki – Mleczaki”, „Mały Miś w Świecie Wielkiej Literatury”.
- We wszystkich grupach zorganizowano pieczenie i ozdabianie pierników.
- Zorganizowano Jasełka w grupach, występ dzieci z okazji Dnia Babci i Dziadka – nagranie filmów.
- Dokarmiano ptaki w ogrodzie przedszkolnym.

Przedszkole Publiczne Nr 9

- W przedszkolu odbyły się Mikołajki, Wigilia i Jasełka, Międzynarodowy Dzień Kubusia Puchatka, Dzień Babci i Dziadka, Bal Karnawałowy połączony z Walentynkami (wszystkie uroczystości organizowane były w grupach z przestrzeganiem norm sanitarnych).
- Od 18 stycznia 2021 r. wróciły do Przedszkola zajęcia szachowe do dwóch grup 6-latków.
- Przedszkolaki biorą udział w różnych konkursach w bezpiecznej formie przesyłając prace lub nagrania.
- Przedszkole kontynuuje udział w rozpoczętych projektach.
- Wszystkie działania w Przedszkolu zamieszczane są na stronie internetowej i FB

- W przedszkolu staż odbywa 1 osoba z PUP w Sosnowcu - jako Pomoc Nauczyciela - do 28 lutego 2021 r.
- Prace z Sądu – 1 osoba - od 18 stycznia – pomoc konserwatora.
- Do PUP zostały złożone wnioski o staże – pomoc nauczyciela i pomoc konserwatora.

Przedszkole Publiczne Nr 10

Sukcesy dzieci, przedszkola:

- Wyróżnienia w ogólnopolskich konkursach plastycznych.

Informacje dodatkowe, wydarzenia:

- Obchody Dnia Kubusia Puchatka, Dnia Babci i Dziadka (on-line).
- Występ on-line dedykowany seniorom z Klubu WRZOS.
- Karnawałowy bal przebierańców.
- Korespondencja mailowa z przedszkolem w Sydney.
- Udział przedszkolaków w ogólnopolskich i regionalnych konkursach plastycznych.

Przedszkole Publiczne Nr 11

- Zorganizowano Przedszkolne Spotkanie Świąteczne, Dzień Piernika, Dzień Babci i Dziadka, Walentynkowy Bal Karnawałowy.
- Odbyły się zajęcia pokazowe w poszczególnych grupach wiekowych „Drużyna Kangura”.
- Udział w Programie Ogólnopolskim organizowanym przez Rossman – „Czyściochowo”.
- Kontakty z rodzicami w formie elektronicznej.
- Indywidualne konsultacje z rodzicami w miarę potrzeb w wyznaczonych indywidualnie terminach.

Szkoła Podstawowa Nr 1

Zawody:

- 5 miejsce w Wojewódzkim Finale Igrzysk Dzieci w badmintonie chłopców.
- 6 miejsce w Finale Wojewódzkim Igrzysk Dzieci w Tenisie Stołowym Dziewcząt.

Udział w akcjach, projektach:

- Uzyskanie certyfikatu udziału w programie „Szkoła Pozytywnego myślenia - komunikacja bez przemocy i Mediacje”.
- Udział klasy VI c w XV Edycji Programu InstaLing rozwijającego kompetencje językowe.

Prace remontowo - budowlane:

- Zakończenie remontu strefy wejściowej do szkoły.

Szkoła Podstawowa Nr 2

Sukcesy uczniów:

- II miejsce w Finale Wojewódzkich Igrzysk Dzieci szachach.
- II miejsca w Finale Wojewódzkim Igrzysk Młodzieży Szkolnej w badmintonie.
- IV miejsce w Finale Wojewódzkich Igrzysk Młodzieży Szkolnej w badmintonie dziewcząt.
- IV miejsce w Finale Wojewódzkich Igrzysk Młodzieży Szkolnej w unihokeju chłopców.

- V miejsce w Finale Wojewódzkich Igrzysk Dzieci w unihokeju chłopców.
- III miejsce w Finale Wojewódzkich Igrzysk Dzieci w unihokeju dziewcząt.
- Uczeń klasy sportowej 4a, zajął I miejsce w biegu "Barbórka 2020" na dystansie 1 km.

Informacje dodatkowe/wydarzenia:

- Udział uczniów w Ogólnopolskim Konkursie "W Stronę Gwiazd" organizowanym przez gdańskie Hevelianum.
- SPINCZ 2 z SP 2 został zwycięzcą grudniowej Ligi, w tegorocznej edycji konkursu „Łowcy cząstek”.
- Wszystkie zespoły przedmiotowe SP2 przedstawiły swoją działalność w formie prezentacji.
- Drugie zwycięstwo drużyny SPINCZ 2 (czyli Łowców Cząstek z SP2) w LIDZE w tej edycji CREDO.
- Klasa 6 d przystąpiła do realizacji projektu „A to historia!” uwzględnionego w harmonogramie zadań szkoły w ramach Narodowego Programu Rozwoju Czytelnictwa.
- Uczniowie SP2 wzięli udział w drugim etapie konkursu Fundacji PGNiG „BYĆ JAK IGNACY”.
- Dyrekcja i nauczyciele przygotowali życzenia świąteczne dla całej społeczności SP2.

-

Szkoła Podstawowa Nr 3

Osiągnięcia szkoły:

- VI miejsce w V Ogólnopolskich Mistrzostwach Szkół i Przedszkoli w szachach 2020 r. w swojej kategorii wiekowej.
- Wyróżnienie w ogólnopolskim konkursie plastycznym „Szlakiem Orlich Gniazd”.
- Wyróżnienie w międzynarodowym konkursie plastycznym „Przyroda w kolorach”.
- Wyróżnienie w ogólnopolskim konkursie plastycznym „Niech żyje kolor”.

Informacje dodatkowe:

- Udział w zdalnym międzyszkolnym ogólnopolskim konkursie plastycznym pt. „Widok z mojego okna”.
- Udział w Wojewódzkim Konkursie – „Tak dla powietrza”.
- Udział w III ogólnopolskim konkursie plastycznym „Sport w mojej rodzinie”.
- Odnowienie po zalaniu i oddanie do użytkowania pomieszczenia świetlicy II w tzw. przyziemiu.

Szkoła Podstawowa Nr 4

Wydarzenia:

- Mikołajkowa zbiórka zabawek dla dzieci z oddziałów onkologii dziecięcej w ramach akcji ogólnopolskiej pod patronatem MEN „Razem na święta”.
- Udział w ogólnopolskim przeglądzie wokalnym Kolęd i pastorałek.
- Zorganizowano szkolny konkurs na przestrzenną ozdobę bożonarodzeniową oraz szkolny konkurs na kartkę świąteczną z życzeniami w języku angielskim lub niemieckim.
- Udział w ogólnopolskim konkursie plastycznym na Kartkę Bożonarodzeniową.
- Zakończenie I modułu II edycji międzynarodowego projektu „Czytam z klasą - lekturki spod chmurki”.

- 4 filmy przygotowane on-line przy współpracy z rodzicami z okazji świąt Bożego Narodzenia:
 - „Coraz bliżej świąt...” - videorelacja przygotowania uczniów do świąt,
 - „Hej kolęda, kolęda” - koncert kolęd w wykonaniu uczniów,
 - „Pierwsza gwiazdka” – przedstawienie świąteczne,
 - „Z najlepszymi życzeniami” – świąteczne życzenia on-line w wykonaniu uczniów.
- X-XII przeprowadzenie 2 Rad Pedagogicznych, 3 spotkań wychowawców z rodzicami według ustalonego harmonogramu oraz 1 zebranie z Radą Rodziców w formie on-line, na platformie Microsoft Teams.
- Zorganizowano Międzynarodowy Dzień Kubusia Puchatka, Dzień Babci i Dziadka, Międzynarodowy Dzień bezpiecznego Internetu.
- Zebranie z rodzicami podsumowujące I półrocze roku szkolnego 2020/2021 na platformie Microsoft Teams.
- Udział w Ogólnopolskim Konkursie „Bliżej pszczół”.
- Odbyła się uroczystość Pasowania na Ucznia klasy pierwszej oraz na Czytelnika.

Szkoła Podstawowa Nr 5

Projekty

- Szkoła realizuje zadania w ramach Ogólnopolskiego Programu Edukacyjnego "Działaj z ImPETem".
- Szkoła realizuje Międzynarodowy Projekt Edukacyjny „Emocja”.
- Uczniowie biorą udział w zajęciach w ramach projektu Fundacji Orange Megamisja czyli edukacja cyfrowa w klasach 1-3, którego honorowym ambasadorem jest Grzegorz Kasdepke.
- Trwa realizacja projektu międzynarodowego Erasmus plus „Eat healthy. Act responsibly”.
- Trwa realizacja międzynarodowego projektu Erasmus plus Mythomania in Open Air Museums stworzonego przy współpracy ze szkołą koordynującą z Hiszpanii.

Inne wydarzenia w życiu szkoły

- Odbyło się pasowanie klasy pierwszej.
-

Szkoła Podstawowa Nr 7

Sukcesy:

- II i III miejsce w Konkursie Plastyczno - Językowym „Lapbook - Weihnachtszeit”.

Spółeczne:

- Uzyskanie przez szkołę certyfikatu za udział w programie „Szkoła Myślenia Pozytywnego - Komunikacja bez przemocy i Mediacje”.
- Uzyskanie przez szkołę certyfikatu „Podstawy edukacji zdalnej z elementami cyberbezpieczeństwa z wykorzystaniem Microsoft 365”.

Techniczne:

- Zakup stacji dezynfekcji rąk.

4.7. Kultura i sport.

Urząd Miasta.

29 grudnia 2020 r. – przygotowanie uroczystości pomnikowych w związku z obchodami 80. rocznicy wybuchu w czeladzkiej łaźni miejskiej.

5 Stycznia – 8 lutego 2021 r. - organizacja akcji i przygotowanie licytacji w serwisie Allegro.pl w ramach wsparcia 29. Finału Wielkiej Orkiestry Świątecznej Pomocy.

11 – 15 stycznia 2021 r. - nagranie występów czeladzkich przedszkolaków wykonujących utwory wokalnie-taneczne i taneczne przygotowane specjalnie z okazji Dnia Babci i Dnia Dziadka oraz montaż materiału umożliwiający ich udostępnienie na portalach Facebook i YouTube.

22 Stycznia 2021 r. - organizacja obchodów 158. rocznicy Powstania Styczniowego
Od 12 grudnia 2020 r. do 9 lutego 2021 r. Wydział zamieszczał na stronie internetowej Miasta Czeladź bieżące informacje na temat wydarzeń miejskich oraz prowadził dokumentację fotograficzną i dokumentację video.

We wskazanym okresie Wydział Promocji Miasta, Kultury i Współpracy z Zagranicą opracował dwa wydania miesięcznika samorządowego „Echo Czeladzi”.

Miejska Biblioteka Publiczna.

Po trzech tygodniach zamknięcia biblioteki dla czytelników w listopadzie 2020 r., z dniem 30 listopada 2020 r. MBP w Czeladzi wznowiła swoją działalność tylko w zakresie udostępniania zbiorów (wypożyczenia i zwroty książek i audiobooków oraz wypożyczenia i zwroty prasy). Działalność Kopalni Kultury nadal pozostaje zawieszona ze względu na sytuację epidemiczną w całym kraju i obowiązujące przepisy.

Biblioteka aktywnie współpracuje z :

- przedszkolami i szkołami miejskimi,
- Zespołem Szkół Ogólnokształcących i Technicznych w Czeladzi
- stowarzyszeniami i organizacjami pozarządowymi z Czeladzi i Zagłębia: Stowarzyszeniem Miłośników Czeladzi, Stowarzyszeniem Czeladź Biega, Polskim Towarzystwem Turystyczno-Krajoznawczym w Sosnowcu organizując zajęcia, warsztaty, spotkania i odczyty.

Spotkania :

- **Po co nam „h“ i „ch“ oraz siła wyższa** - spotkanie podróżnicze online z Marcinem Grabińskim

- **Dwie cyrylice, cmentarz i błoto** - spotkanie podróżnicze online z Marcinem Grabińskim

- **Beskid Sądecki** - spotkanie podróżnicze online z Marcinem Grabińskim

- **Gorce – Rozróg i znikające Tatry** - spotkanie podróżnicze online z Marcinem Grabińskim

- **Opowieści leśno-asfaltowe** - spotkanie podróżnicze online z Marcinem Grabińskim

- *Klasyka komiksu* – prezentacja online Andrzeja Nowaka (w ramach projektu Budżetu Obywatelskiego 2020 - Czeladzka Biblioteka Komiksów)

- *Komiksy dla wszystkich, czyli co dorośli powinni przeczytać z komiksów dziecięcych* – prezentacja online Andrzeja Nowaka (w ramach projektu Budżetu Obywatelskiego 2020 - Czeladzka Biblioteka Komiksów)

Wystawy :

- *Z kart przeczytanych książek* – wystawa prac uczniów SP nr 2 w Czeladzi (8.12.2020 – 8.01.2021) - *Wystawa prac pensjonariuszy Środowiskowego Domu Samopomocy Społecznej Ostoja* (18.01.2021 - 26.02.2021)
- *Sacrum – siedem grzechów głównych* – wystawa obrazów Grupy Point (1.12.2020 – 28.12.2020)
- *W świetlistościach ciszy* – wystawa malarstwa Jana Dudy (01.02.2021 – 31.02.2021)

Wystawki okolicznościowe :

- *Wesołych Świąt*
- *Krzysztof Kamil Baczyński – 100 rocznica urodzin poety*
- *Papierowe święta* - powieści obyczajowe dla dorosłych o tematyce świątecznej
- wystawka książek dziecięcych o św. Mikołaju
- *Magnesy z czterech stron świata* - wystawka pamiątek z podróży w ciekawe miejsca w Polsce ze zbiorów Elżbiety Suwart
- *Doktor Dolittle - przyjaciel zwierząt* - wystawka dla dzieci
- *Kto to? A.A. Milne* – wystawka dla dzieci

Inne (w tym działania realizowane w mediach społecznościowych : Facebook, Instagram, Twitter, blogu www.bibliotecefili1.blogspot.com) :

- akcja "Podziel się książką" organizowana przez Kinder Mleczną Kanapkę razem z wydawnictwem Znak i bibliotekami w dniach 02.11.2020-31.12.2020 r.
- *Świąteczny kiermasz rękodzieła Agnieszki Ziarko* – w dniach 2.12.2020 – 31.12.2020
- *Zimowy bookcrossing – wymiana książek*
- *Norwid współczesny - do jakiej subkultury należałby patron 2021 roku?* - wydarzenie wirtualne na Facebooku
- *Europejski Dzień Ochrony Danych Osobowych – jak je chronić?* - tablica informacyjna na Facebooku i Instagramie
- *Międzynarodowy Dzień Puzzli* – gra dla czytelników na Facebooku

Promocja instytucji i miasta :

- przygotowanie aktualnych informacji o wydarzeniach bibliotecznych i zamieszczanych na łamach *Echa Czeladzi* i stronie internetowej oraz fb miasta
- przygotowywanie relacji z wydarzeń bibliotecznych w mediach społecznościowych
- aktualizacja strony internetowej Biblioteki
- promocja wydarzeń bibliotecznych na Facebook'u

1. Uniwersytet Trzeciego Wieku

Zajęcia/wykłady 12.12.2020 – 09.02.2021

- Wykłady on-line – 7 spotkań
- Warsztaty on-line – 4 spotkania
- Kurs tańca liniowego (on-line na żywo) – 5 spotkań.

Planowane wykłady on-line do 30.12.2020 r.:

- 16.02.2021 r. – *Rowerowa podróż przez Kazachstan* - Waldek Malina – podróżnik
- 22.02.2021 r. – *Święci na co dzień i od święta* - Katarzyna Szczygieł – Muzeum Narodowe w Krakowie.

2. Kopalnia Kultury

Kopalnia Kultury została zamknięta dla użytkowników zewnętrznych począwszy od dnia 07.11.2020 r. do odwołania w oparciu o przepisy związane z wystąpieniem stanu epidemicznego na terenie kraju. Po stopniowej stabilizacji liczby zachorowań i powolnym odmrażaniu gospodarki przez rząd, od 1 lutego w Kopalni Kultury ponownie odbywają się warsztaty teatralne oraz umuzykalniające.

- W podanym okresie realizowano prace związane ze zmianą oraz wdrożeniem nowych systemów sprzedaży bezpośredniej oraz płatności internetowych. 16.12.2020 odbyło się szkolenie dla pracowników dotyczące obsługi wybranego systemu VisualTicket.
- W grudniu sfinalizowano prace inwestycyjne związane z powstaniem w Kopalni studia nagrań. Wykorzystując nowe możliwości sprzętowe, pracownicy we współpracy z Akademią Wyobraźni Kajune stworzyli świąteczny klip: kolędę „Zaśnij Dziecino” w wykonaniu Pauliny Durczok.
- W podanym okresie placówce udało się pozyskać dofinansowanie do seansów filmowych przyznane przez Stowarzyszenie Kin Studyjnych. Rozpisano również projekt, który zgłoszono do naboru wniosków o dofinansowanie w ramach programu *EtnoPolska 2021*. Pracownicy poszukują również kolejnych źródeł finansowania dla planowanych projektów, w tym zakupu pętli indukcyjnej – systemu poprawiającego komfort słyszenia oraz jakość dźwięku odbieranego przez osoby niedosłyszące korzystające z aparatów słuchowych.
- Trwają również prace nad harmonogramem wydarzeń po przywróceniu działalności placówki. Pracownicy zajmują się działaniami związanymi z realizacją nowego, autorskiego projektu przeglądu dla artystów nieprofesjonalnych o zasięgu ogólnopolskim. Wdrażane są również procedury mające na celu umożliwienie powrotu organizowanych przez instytucję zajęć teatralnych i umuzykalniających oraz ich przeprowadzanie zgodnie z wszelkimi obowiązującymi zaleceniami.
- Koniec roku jest związany z przeglądami technicznymi obiektu i jego wyposażenia, oraz pracami administracyjno-biuroowymi związanymi z zapewnieniem sprawnego funkcjonowania placówki w nadchodzących miesiącach.

3. Czytelnictwo

Do 31 grudnia 2020 r. wszystkie placówki czeladzkiej biblioteki zarejestrowały 4.806 czytelników, z czego 1.304 to dzieci i młodzież do lat 15. Czytelnicy odwiedzili bibliotekę 51.244 razy, wypożyczyli 117.807 książek, udzielono im 5.122 informacji i udostępniono 5.873 egzemplarze czasopism. Wypożyczono również 2.736 egzemplarzy audiobooków, płyt CD i zbiorów specjalnych oraz 1.198 kaset tzw. „książki mówionej”. Od początku roku z Internetu skorzystało 861 osób.

Od początku roku do 31 stycznia 2021 r. wszystkie placówki czeladzkiej biblioteki zarejestrowały 2.179 czytelników, z czego 511 to dzieci i młodzież do lat 15. Czytelnicy odwiedzili bibliotekę 4.157 razy, wypożyczyli 11.069 książek, udzielono im 532 informacje i udostępniono 445 egzemplarzy czasopism. Wypożyczono również 205 płyt CD i zbiorów specjalnych oraz 77 kaset tzw. „książki mówionej”. Od początku roku z Internetu skorzystało 25 osób.

Do 31 grudnia 2020 r. do zbiorów Biblioteki przybyło 4.018 wol. książek (z darów

1.114) o wartości 94.341,31 zł. Zasoby MBP powiększyły się także o 308 egz. zbiorów specjalnych (audiobooki i gry planszowe) na kwotę 12.222,55 zł. (z darów 24).

Baza bibliotecznego systemu komputerowego SOWA na dzień 31.12.2020 r. zawierała 129.908 opisów inwentarzowych (w 2020 roku wprowadzono 4.352 opisy).

Do 05 stycznia 2021 r. do zbiorów Biblioteki przybyło 203 wol. książek (z darów 83) o wartości 4.809,05 zł.

Kontynuowana jest współpraca z platformą Legimi dzięki której czytelnicy uzyskali dostęp do kilkudziesięciu tysięcy ebooków. Warunkiem skorzystania z w/w oferty jest pobranie w bibliotece bezpłatnego kodu i jego rejestracja.

Baza bibliotecznego systemu komputerowego SOWA na dzień 05.01.2020 r. zawierała 130.112 opisów inwentarzowych.

Muzeum Saturn.

A. Wystawy

Pałac pod Filarami:

- prace nad wystawą „Bolszewika bij! Czeladzianie wobec wojny z Rosją Sowiecką w 1920 r.” prezentowaną w lutym,
- prace nad wytycznymi do scenariusza wystawy stałej przygotowywanej na potrzeby przyszłego Postindustrialnego Centrum Dziedzictwa Górnictwa Węglowego w Zagłębiu w budynku dawnej cechowni KWK „Saturn”.

Z racji sytuacji epidemiologicznej została wznowiona zainicjowana wiosną internetowa oferta edukacyjno-kulturalna **KLIK-SATURN** - prezentowana na stronie internetowej i muzealnym Facebooku. W danym okresie sprawozdawczym opublikowano blisko 40 postów na platformie Facebook. Teksty o charakterze historycznym i edukacyjnym oraz widoki archiwalnej Czeladzi.

GSW „Elektrownia”:

Z powodu obostrzeń epidemicznych i zamknięcia galerii dla odwiedzających w okresie 12.12 do 24.02 na stronie www.galeria-elektrownia.czeladz.pl zaprezentowane zostały wystawy wirtualne:

1. Piotr Zatorski: "Lustro ostrości"
2. Jacek Szalaniec: "Cztery dekady"
3. Jolanta Madej, Janusz Motyka: "Jura i Karkonosze - wrota czasu" - wystawa malarstwa
4. Tomasz Wenklar: "Wiele twarzy" - wystawa rzeźby
5. Andrzej Zwolak: wystawa rzeźby
6. Izabela Josch: wystawa malarstwa

B. Publikacje przygotowane i wydane przez Muzeum Saturn

- wydanie dodruku wydawnictw: "Osiedle patronackie Piaski. Historia i architektura", "Kopalnia i osiedle robotnicze Saturn. Historia, architektura, ludzie",

- finalizacja prac nad nowym wydawnictwem muzealnym, albumem „Kreis Bendsburg 1939-1944. Powiat będziński w obiektywie okupanta”,
- prace przygotowawcze i opracowanie mapki Piasków,
- wydanie kolejnego numeru „Oficyny Saturnowskiej”.

C. Projekty badawcze:

- współpraca i spotkania z podmiotami współrealizującymi z Muzeum projekt przybliżający historię, specyfikę oraz zabytki architektoniczne różnych miejscowości naszego regionu,
- aktualizacja zamieszczonych na stronie internetowej informacji dotyczących czeladzian – ofiar II wojny światowej,
- poszukiwania archiwalne (w materiałach udostępnionych online) oraz przegląd istniejącego dorobku historiograficznego na potrzeby przygotowania wytycznych do wystawy stałej w cechowni.

D. Współpraca:

- udział w projekcie „Wiki Zagłębie” wzorowanym na „Wikipedii” gromadzącym informacje o regionie (we współpracy z Forum dla Zagłębia Dąbrowskiego),
- współpraca ze Szlakiem Zabytków Techniki Województwa Śląskiego,
- współpraca z Wydziałem Promocji, Kultury i Współpracy z Zagranicą UM Czeladź,
- współpraca z Urzędem Marszałkowskim w Katowicach,
- współpraca z Instytutem Zagłębia oraz Muzeum w Sosnowcu i Dąbrowie Górniczej w temacie udziału Zagłębiaków w wojnie polsko-bolszewickiej,
- opracowanie i dostarczenie materiałów nt. działalności GSW Elektrownia (tekst i zdjęcia) do publikacji „Sztuka na Szlaku” wydanej w ramach programu „Sieciowanie Produktów Szlakowych – organizacja przedsięwzięć wzmacniających współpracę sieciową obiektów w ramach Szlaku Zabytków Techniki Województwa Śląskiego.”
Wydawca: Siemianowickie Centrum Kultury we współpracy z Browarem Obywatelskim w Tychach i Galerią Szyb Wilson w Katowicach.

E. Promocja instytucji i miasta:

- przygotowanie aktualnych informacji o wydarzeniach muzealnych zamieszczanych następnie na łamach „Echa Czeladzi”, „Ziemi Będzińskiej”, „Twojego Zagłębia”, PIK-u, FdZD, PMDK, strony internetowej miasta i czeladz.org.pl,
- aktualizacja strony internetowej Muzeum i GSW „Elektrownia”,
- promocja wydarzeń Muzeum i GSW „Elektrowni” na Facebook’u,
- promowanie GSW „Elektrownia” za pomocą portalu Szlaku Zabytków Techniki, bobrowniki.tv i tygodnika „Twoje Zagłębie”,
- udział Dyrektora Muzeum w wywiadzie dla TV Silesia24 promującym działalność placówki w czasie pandemii.

F. Inne:

- opracowywanie kart katalogu naukowego muzealiów oraz uzupełnianie dokumentacji w systemie elektronicznym,
- pozyskiwanie zbiorów do placówki, poszukiwanie archiwalnych zdjęć i pamiątek,
- realizacja na bieżąco - przekazywanie informacji i stosownych dokumentów o działalności i planach Muzeum,
- konserwacja zbiorów muzealnych,

- prace koncepcyjne, merytoryczne, organizacyjne i techniczne związane z przygotowaniem nowej strony internetowej GSW Elektrownia i Muzeum Saturn,
- odświeżenie i malowanie przestrzeni sali konferencyjnej oraz recepcji Galerii, łazienki oraz kuchni w Muzeum Saturn,
- przygotowanie założeń do konkursu na wystawę stałą,
- wdrażanie nowego systemu Muzeo do ewidencji zbiorów,
- prace związane z wymianą i udroźnieniem rynien w GSW Elektrownia.

G.

Liczba odwiedzin na Facebook'u Muzeum Saturn - 11 167 odbiorców. Liczba odsłon na Facebook'u GSW – 1 540.

W związku z nowymi obostrzeniami z dniem 9 listopada do odwołania wszystkie planowane wydarzenia kulturalne zostają odwołane zarówno w siedzibie Muzeum przy ul. Dehnelów 10, jak i w Galerii Sztuki Współczesnej „Elektrownia”. Oba obiekty pozostają niedostępne dla zwiedzających.

4.8. Ład przestrzenny i gospodarka nieruchomościami.

- **Przygotowano ogłoszenie o przetargu** na dzierżawę na okres 3- ch lat, terenu o pow. 61958m² położonego przy ul. Rolniczej w Czeladzi, oznaczonego jako działki nr: 102, 103, 104, 105, 106, 107, 108, 109, 111/2, 112/2, 113/2, 114/2, 115/2, 116/2, 118/2, 119/2, 120/2, 122/2, 125/2, 126/2, 127/2, 128/2, 129/2, 131/2, 132/2, 134/2, 135/2, 137/2, 139/2, 142/2, 144/2, 145/2, 146/2, 147/2, 148/2, 149/2, 150/2, 151/2, 152/2, 153/2, 154/2 arkusz mapy 3, na cele: uprawa gruntów na cele produkcji rolnej

- **Sporządzono:**

96 umów dzierżawy, 4 porozumienia do umów dzierżawy, 1 umowę użyczenia, 1 aneks do umowy dzierżawy

- **Sprzedaż lokali:**

Sprzedano 9 lokali komunalnych wraz z udziałem we własności gruntu przy ulicach: 11 Listopada (1), 17 Lipca (2), Armii Krajowej (2), Grodzieckiej (1), Szpitalnej (1), Tuwima (1) i Zwycięstwa (1) na rzecz najemcy za łączną kwotę 575 382,60 zł.

- **Nabycie działek:**

Na podstawie decyzji Wojewody Śląskiego Gmina Czeladź nabyła działkę nr 3 k.m. 41 o pow. 0,1947ha

- **Ogłoszono przetargi:**

- 11 stycznia 2021 r. miał miejsce I przetarg ustny nieograniczony na sprzedaż nieruchomości oznaczonej numerem działki 6 arkusz mapy 28 o powierzchni 0,0459 ha, położonej w Czeladzi przy ulicy Nowopogońskiej. Cena wywoławcza nieruchomości wynosi 60 000,00 zł (130,71 zł za m²).Cena sprzedaży 60.600,00 zł.

- 25 stycznia 2021 r. miał miejsce I przetarg ustny nieograniczony na sprzedaż nieruchomości oznaczonej numerami działek 87/3 oraz 62/4 arkusz mapy 23, o łącznej powierzchni 2,6034 ha, położonej w Czeladzi przy ulicy Gdańskiej. Cena wywoławcza nieruchomości wynosi 4 500 000,00 zł (172,85 zł za m²). Cena sprzedaży 4.545.000,00 zł.

- **Sporządzono:**

sprawozdanie dot. obrotu mieniem w roku 2020 oraz sprawozdanie o stanie mienia.

- **Przekształcenie prawa użytkowania wieczystego w prawo własności:**

Wydano 13 zaświadczeń o naliczeniu opłaty przekształceniowej dla nowonabywców płatnej od 1 stycznia 2021 roku

- **Opłata jednorazowa:**

naliczono 33 opłaty jednorazowe za przekształcenie użytkowania wieczystego w prawo własności

- **Zaświadczenie o uiszczeniu opłaty jednorazowej:**

wydano 69 zaświadczeń o wniesieniu opłaty jednorazowej za przekształcenie prawa użytkowania wieczystego gruntów zabudowanych na cele mieszkaniowe w prawo własności tych gruntów

- **Opłata roczna – garaże:**

naliczono 3 opłaty roczne z tytułu użytkowania wieczystego dla nowonabywców, płatnych od 1 stycznia 2021

- W okresie sprawozdawczym wpłynęły zaległości czynszowe od najemców lokali mieszkalnych i użytkowych po byłym Zakładzie Budynków Komunalnych w Czeladzi za okres od 12.12.2020r. do 31.12.2020 r. w łącznej kwocie: 10.279,91 zł oraz za okres od 01.01.2021 r. do 31.01.2021r. w łącznej kwocie: 27.561,35 zł

- Z datą 31.12.20r. sporządzono 5 umów tj.: na dostarczenie wody i odprowadzenie ścieków z budynku przy ul. Szpitalnej 87 - umowa z J.Batoryna, na serwis kotłowni gazowej w budynku przy ul. 11-go listopada 8, na wywóz nieczystości z budynku przy ul. Szpitalnej 5b z firmą Alba oraz na dostawę wody i odbiór ścieków z Czeladzkimi Wodociągami.

4.9. Ład i porządek – zieleń miejska.

Miejski Zarząd Gospodarki Komunalnej.

- trwa akcja zima odśnieżanie, posypywanie śliskości dróg, chodników, schodów, i innych miejsc na terenie miasta,
- naprawa ubytków dróg gminnych,
- wyrównanie i utwardzanie dróg gruntowych,
- bieżące naprawy zapadlisk w chodnikach,
- sprzątanie śmieci przy drogach, chodnikach, zieleńcach,
- uzupełnienie na bieżąco brakujących znaków drogowych, kratki kanalizacyjnych pokryw studni w drogach,
- bieżące utrzymanie transportu,
- bieżący nadzór nad targowiskiem miejskim i cmentarzem komunalnym.

CTBS – ZBK Sp. z o.o.

- Firmy zatrudnione przez wspólnoty mieszkaniowe dbają o bieżące utrzymanie czystości na terenie budynków. Obecnie trwa akcja „ZIMA”.

Tereny Gminne oddane w użytkowanie CTBS – ZBK Sp. z o.o.

- Bieżące porządkowanie i opróżnianie boksów śmietnikowych .
- Bieżące porządkowanie terenów przyległych i przynależnych do budynków socjalnych na terenie miasta.
- Bieżące odśnieżanie terenów przyległych do budynków oddanych w użytkowanie CTBS – ZBK Sp. z o.o.

5. Inne informacje.

CTBS Sp. z o.o.

- W okresie sprawozdawczym trwają rozpoczęte prace termomodernizacyjne budynków Wspólnot Mieszkaniowych przy Tuwima 8,10,12, Spółdzielcza 8,10,12, Sportowa 10 oraz Tuwima 47,49,51.

- Rozpoczęto prace związane z termomodernizacją budynków Wspólnot Mieszkaniowych przy ul. Tuwima 16,18,20,22,24.
- W okresie sprawozdawczym w budynkach wspólnot mieszkaniowych wykonano prace kominarskie polegające m.in. na montażu nasad na przewody kominowe, udrożnieniu oraz uszczelnieniu przewodów kominowych.
- Podczas okresu sprawozdawczego w budynkach wspólnot mieszkaniowych przeprowadzono również drobne prace w częściach wspólnych nieruchomości polegające m.in. na regulacji samozamykaczy, drzwi, elektrozaczepek, montażu samozamykacza, wymianie klamki, montażu stopki, naprawie domofonu, naprawie zamka malowaniu pralni, zabezpieczenie rur spustowych.
- Wykonano remont schodów wejściowych do budynku Wspólnoty Mieszkaniowej ul. 17 Lipca 1-3-5 kl.1
- Wykonanie izolacji cieplnej stropodachu i poddasza
 - Tuwima 25
 - Tuwima 27
 - Tuwima 31
- Wykonano remont klatki nr 5 w budynku Wspólnoty Mieszkaniowej ul. Waryńskiego 1-3-5.
- Wykonano izolację przeciwwilgociową ścian fundamentowych w budynku Wspólnoty Mieszkaniowej ul. 17 Lipca 1-3-5
- Wykonano remont komina ponad dachem w budynku Wspólnoty Mieszkaniowej ul. Szkolna 13-15-17
- Zlikwidowano osadnik w budynku Wspólnoty Mieszkaniowej ul. Szpitalna 24 a, Szpitalna 24 b oraz Szpitalna 24 c
- Wykonano studnie chłonne w budynku Wspólnoty Mieszkaniowej ul. Grodziecka 4ab (kl. 4a)

Tereny Gminne oddane w użytkowanie CTBS – ZBK Sp. z o.o.

- Wykonanie instalacji grzewczej - panele na podczerwień w 4 lokalach
- Wykonanie instalacji elektrycznej w 5 lokalach
- Zlecono wymianę okien w 2 lokalach
- Zlecono wymianę drzwi w 1 lokalu
- Zlecono wymianę drzwi na klatkę schodową przy ul. 17 Lipca 20
- Przeprowadzono prace zdruńskie w 10 lokalach

Czeladzkie wodociągi sp. z o.o.

Ilość wody wprowadzonej do obiegu z poszczególnych źródeł w grudniu 2020 r.

	Źródła własne: Studnie – Przełajka, Grodziecka, Szpitalna		Woda zakupiona GPW	
	ilość	% udział	Ilość	% udział
GRUDZIEŃ 2020	84 067,00	81,55	19 020,00	18,45

Ilość wody wprowadzonej do obiegu z poszczególnych źródeł w styczniu 2021 r.

	Źródła własne: Studnie – Przełajka, Grodziecka, Szpitalna		Woda zakupiona GPW	
	ilość	% udział	Ilość	% udział
STYCZEŃ 2021	76 469,00	79,46	19 770,00	20,54

1. Ilość wody sprzedanej w m-cu:
 - Grudzień 2020 r. – 115 875,00 m³
 - Styczeń 2021 r. – 86 379,00 m³
2. Wydanie warunków technicznych podłączenia do sieci wod.-kan. – 11 szt.
3. Uzgodnienia lokalizacyjne i aktualizacja map – 17 szt.
4. Uzgodnienia projektów – 5 szt.
5. Warunki techniczne dla wodomierzy głównych – 6 szt.
6. Warunki techniczne dla subliczników – 9 szt.
7. Warunki techniczne na rozdział sieci/przeniesienie wodomierza – 3 szt.
8. Odbiory przyłączy wod-kan. – 23 szt.
9. Określenie granic eksploatacji – 54 szt.
10. Pisma informacyjne – 9 szt.
11. Awarie wodociągowe – 13 szt.
12. Awarie kanalizacyjne – 0 szt.
13. Udrożnienia kanalizacji sanitarnej:
 - 1 szt. kanał Ø315 na długości 80m,
 - 15 szt. kanał Ø200 na długości 400 m,
14. Wymiana wodomierzy głównych – 211 szt.
15. Wymiana subliczników – 2 szt.
16. Montaż wodomierzy głównych – 13 szt.
17. Montaż subliczników – 2 szt.
18. Plombownie wodomierzy głównych – 25 szt.
19. Przebudowa węzłów wodomierzowych – 20 szt.
20. Likwidacja wodomierzy głównych – 1 szt.
21. Montaż nakładek radiowych – 11 szt.
22. Awaryjna wymiana przyłącza wodociągowego dla posesji przy ul. S. Staszica 43, ul. Nowopogońskiej 149.
23. Przeniesienie zasowy z prywatnego terenu przy ul. Cyprysowej.
24. Wymiana zasow w ulicach: Francuskiej, Kościuszki, Zielonej, Ogrodowej, Katowickiej (Józefów).
25. Wykonanie wcinki do sieci wodociągowej przy ul. Trzeci Szyb oraz Gdańskiej.
26. Wymiana skrzynki ulicznej do zasowy przy ul. Robotniczej 1.
27. W związku z awarią reduktora ciśnienia przy ul. Będzińskiej wykonywanie regulacji ciśnienia na terenie miasta.
28. Wykonanie regulacji studni przy ul. Słowiańskiej 28.
29. Odtworzenie terenu przy ul. Zielonej 13 oraz Skłodowskiej 22d.
30. Płukanie końcówek sieci wodociągowej na terenie miasta na bieżąco.
31. Korelacja sieci na bieżąco.
32. Wymiana pomp na pompowni ścieków sanitarnych przy ul. Nowopogońskiej.

33. Przeprowadzono przegląd przepompowni ścieków sanitarnych przy ul. Nowopogońskiej.

34. Stały nadzór nad obiektami Spółki. Wykonywanie prac konserwatorsko-przebiegowych.

Urząd Miasta.

1. Udzielono 1 dotację do usuwania wyrobów zawierających azbest na kwotę 756,00 zł.

2. Wojewoda Śląski w rozstrzygnięciu nadzorczym nr NPII.4131.1.1053.2020 z dnia 24 grudnia 2020r. stwierdził nieważność uchwały nr XXX/390/2020 Rady Miejskiej w Czeladzi z dnia 25 listopada 2020r. w sprawie przyjęcia Regulaminu utrzymania czystości i porządku na terenie gminy Czeladź.

3. Wojewoda Śląski w rozstrzygnięciu nadzorczym nr NPII.4131.1.1054.2020 z dnia 24 grudnia 2020r. stwierdził nieważność uchwały Nr XXX/389/2020 Rady Miejskiej w Czeladzi z dnia 25 listopada 2020r. w sprawie szczegółowego sposobu i zakresu świadczenia usług w zakresie odbierania odpadów komunalnych od właścicieli nieruchomości na terenie gminy Czeladź i zagospodarowania tych odpadów, w zamian za uiszczoną przez właściciela nieruchomości opłatę za gospodarowanie odpadami komunalnymi.

4. Na wniosek strony w dniu 28.01.2021r wydano decyzję zmieniającą zezwolenie na odbieranie i transport nieczystości ciekłych.

5. Pismem z dnia 27 stycznia 2021r. Gmina Czeladź wyraziła akces do porozumienia w przedmiocie powierzenia Górnośląsko-Zagłębiowskiej Metropolii zadania własnego gminy polegającego na budowie instalacji do termicznego przekształcania odpadów komunalnych (ITPOK).

6. Udzielono 41 dotacji do modernizacji źródła ciepła i zastosowania OZE.

7. Zgłoszono do konkursu: Modernizacja Roku 2020 & Budowa XXI w., inwestycję - Centrum Usług Społecznościowych i Aktywności Lokalnej Rynek 22 w Czeladzi z zagospodarowaniem terenu.

8. Przeprowadzono postępowanie przetargowe na wyłonienie wykonawcy robót i inspektora nadzoru w ramach zadania „Likwidacja niskiej emisji w budynkach mieszkalnych w Czeladzi” dla budynków przy ul. Lwowska 2b i Konopnickiej 2.

9. Złożono trzy wnioski sprawozdawcze, rozliczające wykonanie umów o dofinansowanie inwestycji przez Górnośląsko-Zagłębiowską Metropolię w ramach Funduszu Solidarności i Programu Likwidacji Niskiej Emisji. Pozyskane w 2020 roku środki wydatkowano na dofinansowanie termomodernizacji i zmiany sposobu ogrzewania w budynkach przy ulicy Sportowej, a także na kontynuację prac przy budowie punktów przesiadkowych i powiązanych z nimi dróg rowerowych.

10. Złożono wniosek o dofinansowanie w 2021r. w ramach Metropolitalnego Funduszu Solidarności zadania „Przebudowa ulicy Siemianowickiej w Czeladzi” na kwotę 200 000 zł.

11. W dniu 23.12.2020r. zawarty został z Urzędem Wojewódzkim aneks nr 2 na dofinansowanie „Budowy obwodnicy Osiedla Piłsudskiego”. Kwota dofinansowania wynosi 2 377 571,86 zł i stanowi 50% kosztów kwalifikowanych (zgodnie z wyłonioną ofertą). Środki te wpłynęły pod koniec roku na konto Urzędu Miasta.

12. W dniu 15.12.2020 r. otrzymaliśmy zaliczkę w kwocie 204 000,00 zł dla zadania „Poprawa efektywności energetycznej Hali Widowiskowo-Sportowej MOSiR oraz budynku obsługi stadionu w Czeladzi wraz z montażem OZE”.

13. W dniach 18.01 – 29.01 przeprowadzona została przez Urząd Marszałkowski kontrola projektu „CUSiAL Saturn w Czeladzi”. Wynik bez zastrzeżeń.

14. W dniu 28.12.2020r. został złożony wniosek rozliczający zaliczkę nr 3 dla projektu „Zintegrowane punkty przesiadkowe A-T-R/A-R w mieście Czeladź wraz z przedsięwzięciami towarzyszącymi” na kwotę 3 267 800,91 zł.

15. Otrzymaliśmy zaliczkę dla zadania „Postindustrialne Centrum Dziedzictwa Górnictwa Węglowego w Zagłębiu wraz z zagospodarowaniem terenu”: w dniu 28.12.2020 r. na kwotę 1 362 411,59 zł (I transza) oraz w dniu 14.01.2021 na kwotę 160 283,41 zł. (II transza).

16. W dniu 01.02.2021r. otrzymaliśmy podpisany Aneks nr 1 do umowy o dofinansowanie projektu "Alternatywne źródła energii dla Kopalni Kultury w Czeladzi". Aktualne dofinansowanie to 68 582,32 zł (rozliczenie powykonawcze).

17. W dniu 29.12.2020r. złożone zostały trzy wnioski o dofinansowanie w ramach Rządowego Funduszu Inwestycji Lokalnych na następujące zadania inwestycyjne:
- „Kompleksowa przebudowa drogi gminnej - ulicy Ogrodowej” na kwotę 7 928 483 zł
- „Przebudowa ulicy Kilińskiego w Czeladzi” na kwotę 2 057 600 zł.
- „Adaptacja i rozbudowa nieużytkowanego budynku warsztatów mechanicznych na terenie byłej KWK Saturn wraz z zagospodarowaniem terenu (parkingi, chodniki) na potrzeby krytego basenu” na kwotę 16 648 807 zł.

18. W dniu 21.12.2020r. został złożony wniosek wraz z dokumentami o dodatkowe dofinansowanie dla projektu „Postindustrialne Centrum Dziedzictwa Górnictwa Węglowego w Zagłębiu wraz z zagospodarowaniem terenu” na kwotę 8 250 521 zł.

Stan przedsiębiorców na dzień 1 lutego 2021 r. wg CEIDG wynosiła 2043 podmiotów + 158 wpisów niezweryfikowanych.

W okresie od 01.12.2020 r. do 31.01.2021 r. dokonano 1 wykreślenia wpisów z CEIDG. Zarejestrowano 13 nowych wpisów oraz dokonano 105 zmian.

BURMISTRZ
mgr Zbigniew Szaleniec

**Informacja międzysesyjna Rady Miejskiej w Czeladzi za okres
od 1 grudnia 2020 r. do 31 stycznia 2021 roku.**

DU-RM.0002.2.2021

Posiedzenia Komisji Rady Miejskiej w okresie sprawozdawczym

W miesiącu grudniu zgodnie z ramowymi planami Pracy Komisji odbyło się 7 posiedzeń komisji:

- Komisja Skarg Wniosków i Petycji – 07.12.2020 r.
- Komisja Rewizyjna – 08.12.2020 r.
- Komisja Statutowo – Regulaminowa – 14.12.2020 r.
- Komisja Edukacji Kultury i Sportu – 28.12.2020 r.
- Komisja Polityki Społecznej Zdrowia i Bezpieczeństwa – 29.12.2020 r.
- Komisja Rozwoju i Polityki Przestrzennej - 21.12.2020 r.
- Komisja Finansowo – Budżetowa - 29.12.2020 r.

W styczniu 2021 roku zgodnie z ramowymi planami Pracy Komisji odbyło się 5 posiedzeń komisji:

- Komisja Skarg Wniosków i Petycji – 20.01.2021 r.
- Komisja Edukacji Kultury i Sportu – 25.01.2021 r.
- Komisja Polityki Społecznej Zdrowia i Bezpieczeństwa – 26.01.2021 r.
- Komisja Rozwoju i Polityki Przestrzennej - 26.01.2021 r.
- Komisja Finansowo – Budżetowa - 27.01.2021 r.
- Komisja Rewizyjna – 28.01.2021 r.

Zdalne Posiedzenia Sesji Rady Miejskiej w okresie sprawozdawczym:

Dnia 30 grudnia 2020 r. odbyła XXXI Sesja Rady Miejskiej, na której Rada podjęła 29 uchwał w tym uchwała w sprawie Uchwalenia Budżetu Miasta Czeladź na 2021 rok.

5 - Uchwał podlegało publikacji w Dzienniku Urzędowym Województwa Śląskiego.

Pisma z nadzoru w okresie sprawozdawczym

1. Śląski Urząd Wojewódzki w Katowicach (DU-RM.0711.44.2020) pismo w sprawie składu Komisji Skarg Wniosków i Petycji.
2. Śląski Urząd Wojewódzki w Katowicach (DU-RM.0711.45.2020) Zawiadomienie o wszczęciu postępowania dotyczące Uchwały Nr XXX/390/2020 w sprawie przyjęcia Regulaminu utrzymania czystości i porządku na terenie Gminy Czeladź.
3. Śląski Urząd Wojewódzki w Katowicach (DU-RM.0711.45.2020) Rozstrzygnięcie nadzorcze dotyczące Uchwały Nr XXX/390/2020 w sprawie przyjęcia Regulaminu utrzymania czystości i porządku na terenie Gminy Czeladź.
4. Śląski Urząd Wojewódzki w Katowicach (DU-RM.0711.46.2020) Zawiadomienie o wszczęciu postępowania dotyczące Uchwały Nr XXX/389/2020 w sprawie sposobu i zakresu świadczenia usług w zakresie odbierania odpadów komunalnych od właścicieli nieruchomości na terenie

Gminy Czeladź i zagospodarowania tych odpadów, w zamian za uiszczoną przez właściciela nieruchomości opłatę za gospodarowanie odpadami komunalnymi.

5. Śląski Urząd Wojewódzki w Katowicach (DU-RM.0711.46.2020) Rozstrzygnięcie nadzorcze dotyczące Uchwały Nr XXX/389/2020 w sprawie sposobu i zakresu świadczenia usług w zakresie odbierania odpadów komunalnych od właścicieli nieruchomości na terenie Gminy Czeladź i zagospodarowania tych odpadów, w zamian za uiszczoną przez właściciela nieruchomości opłatę za gospodarowanie odpadami komunalnymi.
-

Interpelacje i zapytania radnych w okresie sprawozdawczym

W okresie od 1 do 31 grudnia 2020 r. wpłynęły 3 zapytania/interpelacje Radnych Rady Miejskiej.

W okresie od 1 do 31 stycznia 2021 r. wpłynęła 1 interpelacja Radnego Rady Miejskiej.

Przewodnicząca Rady Miejskiej

/-/ Jolanta Moćko

Przygotowała
Joanna Kwarciana

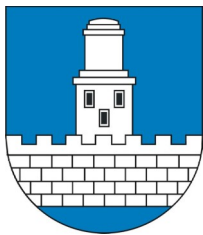

**Przewodniczący
Komisji Rewizyjnej
Rady Miejskiej w Czeladzi**

ul. Katowicka 45; 41-250 Czeladź
tel. (032) 76- 37-933; Fax:032/76-33-694,

Czeladź, dnia 18.01.2021

Rada Miejska w Czeladzi

Komisja została powołana uchwałą Nr II/8/2018

Skład komisji :

1. **Patryk Trybulec przewodniczący**- uchwała nr II/14/2018
2. Barbara Wszolek
3. Dariusz Pietrzykowski
4. Jolanta Ptaś
5. Jarosław Deleska

Komisja zrealizowała plan pracy określony dla niej Uchwałą Nr XVIII/217/2019 z dnia 16.12.2019 r.

Miesiąc	Temat planu pracy komisji	Omówione tematy/ Wypracowane wnioski
Luty 19.02.2020	1. Placówka Wsparcia Dziennego dla dzieci pn " Planeta Saturn- wyremontowany budynek po byłej KWK Saturn" 2. Sprawy bieżące	Komisja rozpoczęła kontrolę. Komisja nie złożyła wniosku.
Maj 21.05.2020	1. Przyjęcie końcowego protokołu kontroli: Kontrola przedsięwzięcia " Nowe funkcje społeczno- gospodarcze dla zabytkowej kopalni Saturn w Czeladzi-CUSAL Saturn- Ochrona zabytków" 2. Sprawy bieżące	Na posiedzeniu Komisji został przyjęty protokół końcowy z przeprowadzonej kontroli inwestycji pt:" Nowe funkcje społeczno- gospodarcze dla zabytkowej kopalni Saturn w Czeladzi- CUSAL Saturn- Ochrona zabytków", gdzie obecnie funkcjonuje Placówka Wsparcia Dziennego dla dzieci pn. "Planeta Saturn"- wyremontowany budynek po byłej KWK SATURN. Protokół przyjęty bez uwag. Komisja nie złożyła wniosku.
Czerwiec 04.06.2020	1. Rozpatrzenie sprawozdania z wykonania budżetu Miasta Czeladź za 2019 rok wraz z opinią RIO o tym sprawozdaniu. 2. Rozpatrzenie informacji o stanie mienia jednostki samorządu terytorialnego Miasta Czeladź za 2019 rok. 3. Rozpatrzenie sprawozdania finansowego jednostki samorządu	Komisja na posiedzeniu wypracowała wniosek o udzieleniu absolutorium Burmistrzowi Miasta Czeladź za 2019 rok. Wydała pozytywną opinię o wykonaniu budżetu Miasta Czeladź za 2019 rok. Został wystosowany pismo do RIO w sprawie wniosku Komisji.

	terytorialnego Miasta Czeladź za 2019 rok 4. Zaopiniowanie wykonania budżetu Miasta Czeladź za rok 2019 5. Opracowanie wniosków do rady Miejskiej w sprawie Absolutorium dla Burmistrza z wykonania budżetu za 2019rok.	Komisja nie opiniowała projektów uchwał. Omówiono temat zgodnie z planem pracy. Komisja nie złożyła wniosku.
Listopad 23.11.2020	1.Zaopniowanie projektu budżetu na 2020 r. I przekazanie ewentualnych propozycji zmian do Komisji Finansowej 2. Sprawy bieżące	Komisja pozytywnie zaopiniowała projekt budżetu Miasta na rok 2021. Omówiono temat zgodnie z planem pracy. Komisja nie złożyła wniosku.
Grudzień 08.12.2020	1. Plan pracy komisji na 2021 r. 2. Sprawy bieżące	Komisja pozytywnie zaopiniowała projekt uchwał: Projekt Nr 176 w sprawie przyjęcia ramowego planu pracy stałej Komisji Rewizyjnej Rady Miejskiej w Czeladzi na 2021 rok- uchwała nr XXXI/402/2020. Omówiono temat zgodnie z planem pracy. Komisja nie złożyła wniosku.

Przewodniczący Komisji

.....
Patryk Trybulec

DU-RM.0011.2.2021

Rada Miejska w Czeladzi

**Sprawozdanie z realizacji zadań zleconych
komisji Statutowo Regulaminowej
przez Radę Miejską w Czeladzi
za 2020 rok.**

=====

Komisja powołana- Uchwałą NR II/20/2018 z dnia 23 listopada 2018 r.

Okres działania komisji- styczeń – grudzień 2020 r.

Skład komisji:

1. **Dariusz Pietrzykowski** (Przewodniczący powołany Uchwałą Nr II/21/2018)
2. Monika Pawlik
3. Andrzej Mentel
4. Małgorzata Chojnacka
5. Patrycja Juszczak
6. Wojciech Maćkowski
7. Patryk Trybulec
8. Dominik Penar
9. Marcin Gadecki
10. Jolanta Moćko

Termin posiedzenia / Porządek:	Omówione tematy/ Wypracowane wnioski:
30 kwietnia 2020 roku – posiedzenie zdalne Analiza i omówienie Budżetu Obywatelskiego za 2019 rok	Komisja pracowała zgodnie z planem pracy Komisja wypracowała wniosek o treści: „Komisja wnioskuje o doszczegółowienie istniejącego Regulaminu nadawania tytułu Honorowego Obywatela Miasta Czeladź (w obszarze zasług oraz cech kandydata koniecznych do przyznania w/w tytułu)”
12 października 2020 – posiedzenie zdalne Prace nad nową formą budżetu obywatelskiego.	Komisja pracowała zgodnie z planem pracy. Komisja nie wypracowała wniosków.
14 grudnia 2020 r. – posiedzenie zdalne	Komisja pracowała zgodnie z planem pracy. Komisja nie wypracowała wniosków.

Przewodniczący Komisji Statutowo –
Regulaminowej

Dariusz Pietrzykowski

DU-RM.0011.3.2021

Rada Miejska w Czeladzi

=====

**Sprawozdanie z realizacji zadań zleconych
Komisji Finansowo-Budżetowej
przez Radę Miejską w Czeladzi
za 2020 rok.**

=====

Okres działania komisji- styczeń – grudzień 2020 r.

Skład komisji - powołana Uchwała Nr II/9/2018:

- **Monika Pawlik (przewodnicząca – uchwała Nr II/15/2018)**
- Irena Owczarz
- Barbara Wszótek
- Barbara Strzelecka
- Zofia Bazańska
- Łukasz Wesołowski
- Jarosław Deleska

Plan pracy na 2020 rok – uchwała nr XVIII/219/2019

Termin posiedzenia / Porządek:	Omówione tematy/ Wypracowane wnioski:
Styczeń 29.01.2020 Porządek: 1. Zaopiniowanie materiałów sesyjnych. 2. Realizacja dochodów ze sprzedaży mienia gminy za 2019r. 3. Sprawy bieżące.	Komisja pozytywnie zaopiniowała projekty uchwał: Projekt Nr 2 z Autopoprawką w sprawie zmiany Wieloletniej Prognozy Finansowej Miasta Czeladź na lata 2020-2025 Projekt Nr 1 z Autopoprawką w sprawie zmian w budżecie miasta na 2020 rok Omówiono tematykę zgodnie z planem. Komisja nie wypracowała wniosków.
Luty 26.02.2020 Porządek: 1. Zaopiniowanie materiałów sesyjnych. 2. Analiza realizacji planów finansowych w tym wykorzystania dotacji podmiotowych przez instytucje kultury w 2019 r. (Muzeum Saturn w tym Galerii Sztuki Współczesnej” Elektrownia”, MBP w tym Kopalni Kultury) 3. Sprawy bieżące.	Komisja pozytywnie zaopiniowała projekty uchwał: Projekt 29 – w sprawie zmian w budżecie Miasta Czeladź na 2020 rok Projekt 28 w sprawie zmian w Wieloletniej Prognozie Finansowej Miasta Czeladź na lata 2020-2035 Projekt Nr 30 w sprawie zaciągnięcia długoterminowego zobowiązania zaliczanego do tytułu dłużnego, o którym mowa w art. 72 ust. 1 pkt 2 ustawy z dnia 27 sierpnia 2009 r. o finansach publicznych. Projekt Nr 20 w sprawie udzielenia dotacji celowej na zakup sprzętu i aparatury medycznej przez Powiatowy Zespół Zakładów Opieki Zdrowotnej w Czeladzi Omówiono tematykę zgodnie z planem. Komisja nie wypracowała wniosków.
Kwiecień 28.04.2020 Porządek:	Komisja pozytywnie zaopiniowała projekty uchwał:

<p>1. Zaopiniowanie materiałów sesyjnych</p> <p>2. Analiza zaległości po ZBK (czynsz, media, opłaty za śmieci) oraz udzielonych w 2019 r. ulg w spłacie tych zaległości (temat z marca)</p> <p>3. Realizacja Budżetu Miasta za I kwartał 2020 r. (temat z kwietnia)</p> <p>4. Sprawy bieżące</p>	<p>Projekt Nr 49 z Autopoprawką w sprawie zmian w budżecie Miasta Czeladź na 2020 rok</p> <p>Projekt Nr 48 w sprawie zmian w Wieloletniej Prognozie Finansowej Miasta Czeladź na lata 2020-2035</p> <p>Projekt Nr 38 w sprawie udzielenia pomocy finansowej dla Powiatu Będzińskiego na realizację zadania „Przebudowa”ul. Dehnelów w Czeladzi</p> <p>Omówiono tematykę zgodnie z planem. Komisja nie wypracowała wniosków.</p>
<p>Maj 26.05.2020</p> <p>Porządek:</p> <p>1. Zaopiniowanie materiałów sesyjnych.</p> <p>2. Sprawozdanie roczne z wykonania planów wydatków budżetowych za 2019 r. Urzędu Miasta oraz jednostek organizacyjnych Miasta (MZGK, MOSIR, MOPS, DPS „Senior”)</p> <p>3. Rozpatrzenie wniosku Tauron Dystrybucja w sprawie podjęcia uchwały w sprawie zwolnienia z podatku od nieruchomości w celu wsparcia przedsiębiorców w związku z trwającą epidemią COVID-19- DU-RM.0005.8.2020</p> <p>3. Sprawy bieżące.</p>	<p>Komisja pozytywnie zaopiniowała projekty uchwał:</p> <p>Projekt Nr 72 w sprawie zmian w budżecie Miasta Czeladź na 2020 rok</p> <p>Projekt Nr 71 w sprawie zmian w Wieloletniej Prognozie Finansowej Miasta Czeladź na lata 2020-2035</p> <p>Projekt Nr 57 w sprawie udzielenia dotacji celowej na zakup sprzętu i aparatury medycznej przez Powiatowy Zespół Zakładów Opieki Zdrowotnej w Czeladzi</p> <p>Wniosku Tauron nie uwzględniono.</p> <p>Omówiono tematykę zgodnie z planem pracy. Nie wypracowano wniosków.</p>
<p>Czerwiec 23.06.2020</p> <p>Porządek:</p> <p>1. Zaopiniowanie materiałów sesyjnych.</p> <p>2. Analiza sprawozdania z wykonania Budżetu Miasta Czeladź za 2019 rok oraz udzielenie absolutorium Burmistrzowi Miasta.</p> <p>3. Sprawy bieżące.</p>	<p>Komisja pozytywnie zaopiniowała projekty uchwał:</p> <p>1. Rozpatrzenie i zatwierdzenie sprawozdania finansowego wraz ze sprawozdaniem z wykonania budżetu Miasta za 2019 rok</p> <p>2. Przedstawienie sprawozdania z wykonania budżetu Miasta Czeladź za 2019 rok, sprawozdania finansowego oraz informacji o stanie mienia jednostki samorządu terytorialnego Miasta Czeladź za 2019 rok</p> <p>Projekt Nr 88 w sprawie zmian w Budżecie Miasta na 2020 rok</p> <p>Projekt Nr 87 w sprawie zmiany Wieloletniej Prognozy Finansowej Miasta Czeladź na lata 2020-2035</p> <p>Projekt Nr 89 w sprawie emisji obligacji oraz zasad ich zbywania, nabywania i wykupu</p> <p>Projekt Nr 79 w sprawie określenia średniej ceny jednostki paliwa w Gminie Czeladź w roku szkolnym 2020/2021</p> <p>Omówiono tematykę zgodnie z planem pracy. Nie wypracowano wniosków.</p>
<p>Lipiec 29.07.2020</p> <p>Porządek:</p> <p>1. Zaopiniowanie materiałów sesyjnych.</p>	<p>Komisja pozytywnie zaopiniowała projekty uchwał:</p> <p>Projekt Nr 92 w sprawie zmiany Uchwały Nr VI/89/2019 Rady Miejskiej w Czeladzi w sprawie wyrażenia zgody na ustanowienie hipoteki na nieruchomościach stanowiących własność gminy Czeladź</p> <p>Projekt Nr 93 w sprawie wzniesienia pomnika upamiętniającego żołnierzy 11 kompanii, 7 pułku piechoty Legionów, którzy polegli na polach pod kopalnią „Saturn” w Czeladzi dnia 10 marca 1919 r. w walce z Niemcami</p> <p>Nie wypracowano wniosków.</p>
<p>Sierpień 25.08.2020</p> <p>Porządek:</p> <p>1. Zaopiniowanie materiałów sesyjnych.</p>	<p>Komisja pozytywnie zaopiniowała projekty uchwał:</p> <p>Projekt nr 99 w sprawie zmian w budżecie miasta na 2020 rok</p> <p>Projekt nr 98 w sprawie zmiany Wieloletniej Prognozy Finansowej Miasta Czeladź na lata 2020 – 2035</p>

	<p>Projekt Nr 96 w sprawie udzielenia pomocy finansowej dla Powiatu Będzińskiego na realizację zadania „Przebudowa chodnika w ciągu drogi powiatowej 4711S- ul. Nowopogońska w Czeladzi”</p> <p>Projekt Nr 97 w sprawie zmiany uchwały w sprawie udzielenia pomocy finansowej Gminie Sosnowiec na działania związane z profilaktyką i rozwiązywaniem problemów alkoholowych na rzecz osób z problemem alkoholowym z terenu miasta Czeladź w 2020 roku</p> <p>Nie wypracowano wniosków.</p>
<p>Wrzesień 29.09.2020 Porządek:</p> <ol style="list-style-type: none"> 1. Zaopiniowanie materiałów sesyjnych. 2. Analiza sprawozdania z wykonania Budżetu za I półrocze 2020 roku. 3. Sprawy bieżące. 	<p>Komisja pozytywnie zaopiniowała projekty uchwał: Projekt nr 132 w sprawie zmian w budżecie miasta na 2020 rok Projekt nr 131 w sprawie zmiany Wieloletniej Prognozy Finansowej Miasta Czeladź na lata 2020 – 2035</p> <p>Omówiono tematykę zgodnie z planem pracy. Nie wypracowano wniosków.</p>
<p>Październik 15.10.2020 Porządek:</p> <ol style="list-style-type: none"> 1. Zaopiniowanie materiałów sesyjnych. 	<p>Projekt nr 139 w sprawie zmian w budżecie miasta na 2020 rok Nie wypracowano wniosków.</p>
<p>Październik 28.10.2020 Porządek:</p> <ol style="list-style-type: none"> 1. Zaopiniowanie materiałów sesyjnych. 2. Zadania inwestycyjne w mieście i stopień ich realizacji za 8 miesięcy 2020 roku 3. Sprawy bieżące. 	<p>Komisja pozytywnie zaopiniowała projekty uchwał: Projekt Nr 145 w sprawie zmian w budżecie miasta na 2020 rok Projekt Nr 144 w sprawie zmiany Wieloletniej Prognozy Finansowej Miasta Czeladź na lata 2020 – 2035</p> <p>Omówiono tematykę zgodnie z planem pracy. Nie wypracowano wniosków.</p>
<p>Listopad 25.11.2020 Porządek:</p> <ol style="list-style-type: none"> 1. Zaopiniowanie materiałów sesyjnych. 2. Zaopiniowanie projektu Budżetu Miasta na 2021 rok (z analizą propozycji i korekt zgłoszonych przez pozostałe komisje) termin do 10 grudnia. 3. Sprawy bieżące. 	<p>Komisja pozytywnie zaopiniowała projekty uchwał:</p> <p>Projekt Nr 169 w sprawie: zmian w Budżecie Miasta Czeladź na 2020 rok Projekt Nr 168 w sprawie zmiany Wieloletniej Prognozy Finansowej Miasta Czeladź na lata 2020 – 2035 Projekt Nr 165 w sprawie: ustalenia wysokości rocznych stawek podatku od nieruchomości obowiązujących na terenie Miasta Czeladź na rok 2021 Projekt Nr 166 w sprawie zwolnień w podatku od nieruchomości na rok 2021 Pozytywnie zaopiniowano Projekt budżetu Miasta Czeladź na 2021 rok oraz Projekt Wieloletniej Prognozy Finansowej Miasta Czeladź na lata 2021-2035</p> <p>Omówiono tematykę zgodnie z planem pracy. Nie wypracowano wniosków.</p>
<p>Grudzień 29.12.2020 Porządek:</p> <ol style="list-style-type: none"> 1. Zaopiniowanie materiałów sesyjnych. 2. Plan Pracy Komisji na 2021 rok. 3. Sprawy bieżące. 	<p>Komisja pozytywnie zaopiniowała projekty uchwał:</p> <p>Projekt Nr 174 w sprawie zmian w budżecie miasta na 2020 rok Projekt Nr 173 w sprawie zmiany Wieloletniej Prognozy Finansowej na lata 2020-2035 Projekt Nr 178 w sprawie przyjęcia ramowego planu pracy Komisji Finansowo- Budżetowej na rok 2021 Projekt Nr 200 w sprawie zmiany Uchwały Nr XXIV/318/2020 Rady Miejskiej w Czeladzi z dnia 24 czerwca 2020 r. w sprawie emisji obligacji oraz zasad ich zbywania, nabywania i wykupu Projekt Nr 195 w sprawie ustalenia wysokości ekwiwalentu pieniężnego dla członków Ochotniczej Straży Pożarnej z terenu Gminy Czeladź</p>

	<p>Omówiono tematykę zgodnie z planem pracy. Zatwierdzenie planu pracy Komisji na 2021 rok- uchwała Nr XXXI/404/2020 Nie wypracowano wniosków.</p>
--	--

Przewodnicząca Komisji

Monika Pawlik

Czeladź, dnia 11 stycznia 2021 r.

DU -RM.0011.1.2021

Rada Miejska w Czeladzi

Sprawozdanie z realizacji zadań zleconych
Komisji Edukacji, Kultury i Sportu
przez Radę Miejską w Czeladzi
za 2020 rok.

=====

Komisja powołana- [Uchwałą Nr II/11/2018](#)

Okres działania komisji- [styczeń – grudzień 2020 r.](#)

Skład komisji:

1. **Andrzej Mentel** (Przewodniczący)
2. Marcin Gadecki
3. Ewa Fronczek
4. Janina Wcisło
5. Małgorzata Chojnacka
6. Zbigniew Panek
7. Beata Marcinkowska

Termin posiedzenia / Porządek:	Omówione tematy/ Wypracowane wnioski:
27 stycznia 2020 r. godz. 16:00 <u>Porządek:</u> 1.Plan imprez sportowych i kulturalnych w 2020 r. 2.Opiniowanie materiałów sesyjnych 3. Sprawy różne.	Komisja nie opiniowała projektów uchwał. Omówiono tematykę zgodnie z planem. Komisja nie wypracowała wniosków.
24 lutego 2020 r. godz. 16:00 1. Przyjęcie do wiadomości sprawozdania z osiągnięcia wysokości średnich wynagrodzeń nauczycieli na poszczególnych stopniach awansu zawodowego	Komisja nie opiniowała projektów uchwał. Omówiono tematykę zgodnie z planem. Komisja nie wypracowała wniosków.

<p>w placówkach oświatowych.</p> <p>2. Analiza realizacji „Ferie w mieście 2020”.</p> <p>3. Opiniowanie materiałów sesyjnych.</p> <p>4. Sprawy różne.</p>	
<p>27 kwietnia 2020 r. godz. 16:00 – posiedzenie zdalne</p> <p>1. Kopalnia Kultury – analiza działalności i finansowanie (temat z marca)</p> <p>2. Centrum Usług Społecznościowych i Aktywności Lokalnej „Saturn” - zakres działalności i finansowanie.</p> <p>3. Dni Czeladzi.</p> <p>4. Opiniowanie materiałów sesyjnych.</p> <p>5. Sprawy bieżące.</p>	<p>Komisja nie opiniowała projektów uchwał.</p> <p>Omówiono tematykę zgodnie z planem.</p> <p>Komisja nie wypracowała wniosków.</p>
<p>18 maja 2020 r. godz. 16.30</p> <p>Posiedzenie wspólne z Komisją Skarg Wniosków i Petycji</p>	<p>Rozpatrzenie Petycji przeciwko likwidacji Filii Nr 4 Miejskiej Biblioteki Publicznej w Czeladzi.</p> <p>(DU-RM.0005.4.2020)</p> <p>Projekt Nr 56 w sprawie likwidacji filii Nr 4 Miejskiej Biblioteki Publicznej im. Marii Nogajowej w Czeladzi</p>
<p>25 maja 2020 r. godz. 16:00</p> <p>1. Nauczanie indywidualne a zindywidualizowana ścieżka kształcenia. Aspekty merytoryczne i finansowe, analiza porównawcza na przełomie trzech ostatnich lat szkolnych.</p> <p>2. Opiniowanie materiałów sesyjnych.</p> <p>3. Sprawy różne.</p>	<p>Komisja nie opiniowała projektów uchwał.</p> <p>Omówiono tematykę zgodnie z planem.</p> <p>Komisja nie wypracowała wniosków.</p>
<p>15 czerwca 2020 r. godz. 16:00</p> <p>posiedzenie zdalne</p> <p>1. Działalność Miejskiego Ośrodka Sportu i Rekreacji w Czeladzi.</p> <p>2. Lato w mieście 2020 – plany, harmonogram imprez.</p> <p>3. Opiniowanie materiałów sesyjnych</p> <p>4. Sprawy różne.</p>	<p>Projekt Nr 79 w sprawie określenia średniej ceny jednostkowej paliwa w Gminie Czeladź w roku szkolnym 2020/2021</p> <p>Omówiono tematykę zgodnie z planem.</p> <p>Komisja nie wypracowała wniosków.</p>
<p>23 czerwca 2020 r. godz. 14:00</p> <p>Posiedzenie Komisji zwołane na potrzeby zaopiniowania projektu Uchwały.</p>	<p>Projekt Nr 90 w sprawie przyjęcia Regulaminu określającego wysokość oraz szczegółowe warunki przyznawania nauczycielom zatrudnionym w przedszkolach i szkołach</p>

	<p>prowadzonych przez Gminę Czeladź dodatków: za wysługę lat, motywacyjnego, funkcyjnego, w tym z tytułu sprawowania funkcji wychowawcy klasy i za warunki pracy oraz szczegółowe warunki obliczania i wypłacania wynagrodzenia za godziny nadwymiarowe i godziny doraźnych zastępstw, a także nagród za osiągnięcia w zakresie pracy dydaktycznej, wychowawczej i opiekuńczej, w tym realizacji zadań związanych z zapewnieniem bezpieczeństwa uczniom w czasie zajęć organizowanych przez szkołę oraz realizacji innych zadań statutowych szkoły.</p> <p>Uchwała unieważniona Rozstrzygnięcie Nadzorcze Nr NP.II.4131.1.672.2020 z dnia 29.07.2020</p>
<p>30 lipca 2020 r. godz. 16:00 Posiedzenie Komisji zwołane na potrzeby zaopiniowania projektu Uchwały</p>	<p>Projekt Nr 94 w sprawie przyjęcia Regulaminu określającego wysokość oraz szczegółowe warunki przyznawania nauczycielom zatrudnionym w przedszkolach i szkołach prowadzonych przez Gminę Czeladź dodatków: za wysługę lat, motywacyjnego, funkcyjnego, w tym z tytułu sprawowania funkcji wychowawcy klasy i za warunki pracy oraz szczegółowe warunki obliczania i wypłacania wynagrodzenia za godziny nadwymiarowe i godziny doraźnych zastępstw, a także nagród za osiągnięcia w zakresie pracy dydaktycznej, wychowawczej i opiekuńczej, w tym realizacji zadań związanych z zapewnieniem bezpieczeństwa uczniom w czasie zajęć organizowanych przez szkołę oraz realizacji innych zadań statutowych szkoły.</p>
<p>21 września 2020 r. godz. 16:00 1. Dzień Edukacji Narodowej. 2. Analiza realizacji Lato w mieście 2020. 3. Opiniowanie materiałów sesyjnych 4. Sprawy różne.</p>	<p>Komisja nie opiniowała projektów uchwał. Omówiono tematykę zgodnie z planem pracy. Nie wypracowano wniosków.</p>

<p>26 października 2020 r. godz. 16:00 posiedzenie zdalne</p> <ol style="list-style-type: none"> 1. Informacja o stanie realizacji zadań oświatowych za rok szkolny 2019/2020. Analiza i wnioski. 2. Opiniowanie materiałów sesyjnych. 3. Sprawy różne. 	<p>Komisja nie opiniowała projektów uchwał. Omówiono tematykę zgodnie z planem pracy. <u>Komisja podjęła wniosek DU-RM.0014.2.2020</u></p> <p>Treść wniosku: Komisja Edukacji Kultury i Sportu składa wniosek o opracowanie raportu - Nauczanie indywidualne, a zindywidualizowana ścieżka kształcenia aspekty merytoryczne i finansowe, analiza porównawcza na przełomie trzech ostatnich lat szkolnych z uwzględnieniem uwag i zapytań radnych z komisji w maju 2020 r.</p>
<p>23 listopada 2020 r. godz. 16:00 posiedzenie zdalne</p> <ol style="list-style-type: none"> 1. Analiza projektu budżetu na 2021 rok. 2. Opiniowanie materiałów sesyjnych. 3. Sprawy różne. 	<p>Komisja nie opiniowała projektów uchwał. Omówiono tematykę zgodnie z planem pracy. Nie wypracowano wniosków.</p>
<p>28 grudnia 2020 r. godz. 16:00 – posiedzenie zdalne</p> <ol style="list-style-type: none"> 1. Analiza realizacji wniosków komisji za 2020 rok. 2. Opiniowanie materiałów sesyjnych 3. Zatwierdzenie planu pracy Komisji na 2021 rok. 4. Sprawy różne. 	<p>Komisja nie opiniowała projektów uchwał. Omówiono tematykę zgodnie z planem pracy. Nie wypracowano wniosków.</p>

Przewodniczący Komisji Edukacji Kultury i Sportu

Andrzej Mentel

**Sprawozdanie z realizacji zadań zleconych Komisji Rozwoju i Polityki Przestrzennej przez Radę
Miejską w Czeladzi za 2020 rok.**

Komisja Powołana – Uchwała Rady Miejskiej Nr II/12/2018

Okres działania Komisji – styczeń – grudzień 2020 r.

Skład komisji:

1. **Patrycja Juszczyk – Przewodnicząca**
2. **Irena Owczarz**
3. **Barbara Wszolek**
4. **Jolanta Ptaś**
5. **Ewa Fronczek**
6. **Zofia Bazańska**
7. **Zbigniew Panek**
8. **Małgorzata Chojnacka**
9. **Wojciech Maćkowski**

Termin posiedzenia Komisji

27 stycznia 2020 r – posiedzenie wyjazdowe do „ALBA” Chorzów

Temat posiedzenia:

1. Analiza i ocena planów sprzedaży nieruchomości gminnych za rok 2019 oraz planowanych na 2020 i kolejne lata budżetowe
2. Opiniowanie materiałów sesyjnych
3. Sprawy różne

Omówione tematy , wypracowane wnioski, zaopiniowane projekty uchwały.

Komisja pozytywnie zaopiniowała projekty uchwał.

Projekt Nr DU 0006.5.2020

w sprawie: ustalenia wysokości opłaty za gospodarowanie odpadami komunalnymi

Projekt Nr DU 0006.6.2020

w sprawie: wyrażenia zgody na oddanie nieruchomości oznaczonych jako działki nr 30/9 arkusz mapy nr 41, część działki nr 157 arkusz mapy nr 3, w dzierżawę w drodze bezprzetargowej, na rzecz dotychczasowych dzierżawców.

Projekt Nr DU 0006.7.2020

w sprawie: wyrażenia zgody na oddanie nieruchomości oznaczonych jako działka nr 29/5 arkusz mapy nr 14, działki nr 163/264 i nr 163/276 arkusz mapy nr 24, część działki nr 136/4 arkusz mapy nr 42, część działki nr 54/11 arkusz mapy nr 13, w dzierżawę w drodze bezprzetargowej, na rzecz dotychczasowych dzierżawców.

Projekt Nr DU 0006.8.2020

w sprawie: wyrażenia zgody na oddanie nieruchomości oznaczonej jako część działki nr 8/6 arkusz mapy nr 58, w dzierżawę w drodze bezprzetargowej, na rzecz dotychczasowego dzierżawcy.

Projekt Nr DU 0006.9.2020

w sprawie: wyrażenia zgody na oddanie nieruchomości oznaczonej jako część działki nr 26/10 arkusz mapy nr 47, w dzierżawę w drodze bezprzetargowej, na rzecz dotychczasowego dzierżawcy.

Projekt Nr DU 0006.10.2020

w sprawie: wyrażenia zgody na oddanie nieruchomości oznaczonej jako część działki nr 120/12 arkusz mapy nr 50 w dzierżawę w drodze bezprzetargowej, na rzecz dotychczasowego dzierżawcy.

Projekt Nr DU 0006.11.2020

w sprawie: wyrażenia zgody na zbycie nieruchomości oznaczonej numerami działek: 30/10, 30/9, arkusz mapy nr 41 o łącznej powierzchni 0,9205 ha położonej przy ul. 21 Listopada w Czeladzi.

Projekt Nr DU 0006.12.2020

w sprawie: wyrażenia zgody na zbycie prawa użytkowania wieczystego nieruchomości oznaczonej numerami działek: 24/6, 24/7, 24/8 arkusz mapy 41 o łącznej powierzchni 1,1373 ha położonej przy ul. 21 Listopada w Czeladzi.

Projekt Nr DU 0006. 13.2020

w sprawie: wyrażenia zgody na oddanie nieruchomości oznaczonej jako część działek nr 159/4 i nr 159/5 arkusz mapy nr 4, w dzierżawę w drodze bezprzetargowej, na rzecz dotychczasowego dzierżawcy.

Omówiono tematykę zgodnie z planem.

Komisja nie wypracowała wniosków.

Termin posiedzenia Komisji – 25 lutego 2020 r.

Temat posiedzenia:

1. Realizacja zadań związanych z utrzymaniem zieleni w mieście zgodnie z Ustawą o ochronie przyrody.
2. Opiniowanie materiałów sesyjnych.
3. Sprawy różne.

Omówione tematy , wypracowane wnioski, zaopiniowane projekty uchwały.

Komisja pozytywnie zaopiniowała projekty uchwał.

Projekt Nr 24

w sprawie: miejscowego planu zagospodarowania przestrzennego miasta Czeladź dla terenu pomiędzy ulicami: Staszica, Szpitalną, Wojkowicką, Rolniczą granicą administracyjną z miastem Siemianowice Śląskie.

Projekt Nr 14

w sprawie: przyjęcia Programu opieki nad zwierzętami bezdomnymi oraz zapobiegania bezdomności zwierząt na terenie gminy Czeladź na rok 2020.

Projekt Nr 15

w sprawie: wyrażenia zgody na zbycie nieruchomości oznaczonej numerem działki: 159/4 arkusz mapy 4 o powierzchni 0,0529 ha położonej przy ulicy Chmielnej w Czeladzi.

Projekt Nr 16

w sprawie: wyrażenia zgody na zbycie nieruchomości oznaczonych numerami działek: 65/15, 65/28 oraz części działki 65/21 arkusz mapy 59 o łącznej powierzchni około 0,0880 ha położonych w okolicy ulicy Elizy Orzeszkowej w Czeladzi.

Projekt Nr 17

w sprawie: wyrażenia zgody na oddanie nieruchomości oznaczonych jako część działki nr 104/20, działka nr 104/35 arkusz mapy 13, w dzierżawę w drodze bezprzetargowej, na rzecz dotychczasowych dzierżawców.

Projekt Nr 18

w sprawie: wyrażenia zgody na oddanie nieruchomości oznaczonej jako część działek nr 2 i nr 5 arkusz mapy nr 38 oraz część działki nr 51 arkusz mapy 40, w dzierżawę w drodze bezprzetargowej, na rzecz dotychczasowego dzierżawcy.

Projekt Nr 19

w sprawie: wyrażenia zgody na oddanie nieruchomości oznaczonych jako część działki nr 136/4 arkusz mapy nr 42, część działki nr 54/11, działka nr 55/7 arkusz mapy nr 13, część działki nr 14 arkusz mapy nr 51, część działek nr 94/23 i nr 94/25 arkusz mapy nr 19, w dzierżawę w drodze bezprzetargowej, na rzecz dotychczasowych dzierżawców.

Projekt Nr 26

w sprawie: wyrażenia zgody na oddanie nieruchomości oznaczonej jako działka nr 12/4 arkusz mapy nr 55, w dzierżawę w drodze bezprzetargowej.

Projekt Nr 27

w sprawie: wyrażenia zgody na oddanie nieruchomości oznaczonej jako część działki nr 210/42 arkusz mapy nr 12, w dzierżawę w drodze bezprzetargowej, na rzecz dotychczasowego dzierżawcy.

Projekt Nr 25

w sprawie: zasad wynajmowania lokali wchodzących w skład mieszkaniowego zasobu Gminy Czeladź.

Projekt Nr 21

w sprawie: nadania nazwy drodze wewnętrznej.

Projekt Nr 22

w sprawie: ustalenia wysokości stawek opłaty za zajęcie pasa drogowego dróg gminnych.

Omówiono tematykę zgodnie z planem.

Komisja nie wypracowała wniosków.

Termin posiedzenia Komisji 28 kwietnia 2020 r – posiedzenie zdalne

Temat posiedzenia:

1. Realizacja zadań związanych z utrzymaniem zieleni w mieście zgodnie z Ustawą o ochronie przyrody .
2. Ocena realizacji prowadzonej w mieście „Akcja zima” za sezon 2019/2020 wraz z oceną stanu technicznego nawierzchni dróg gminnych i powiatowych. Przedstawienie

szczegółowego planu remontów na rok 2020 (w tym planowane wspólne inwestycje drogowe z Powiatem Będzińskim) .

3. Analiza stanu gospodarki odpadami za rok 2019 .

4. Opiniowanie materiałów sesyjnych Rady Miejskiej w Czeladzi .

5. Sprawy różne.

Omówione tematy , wypracowane wnioski, zaopiniowane projekty uchwały.

Komisja pozytywnie zaopiniowała projekty uchwał.

Projekt Nr 45

w sprawie: ustalenia wysokości stawek opłaty za zajęcie pasa drogowego dróg gminnych.

Projekt Nr 40

w sprawie: przyjęcia Regulaminu utrzymania czystości i porządku na terenie Gminy Czeladź.

Projekt Nr 40

w sprawie: przyjęcia Regulaminu utrzymania czystości i porządku na terenie Gminy Czeladź.

Projekt Nr 42

w sprawie: szczegółowego sposobu i zakresu świadczenia usług w zakresie odbierania odpadów komunalnych od właścicieli nieruchomości na terenie gminy Czeladź i zagospodarowania tych odpadów, w zamian za uiszczoną przez właściciela nieruchomości opłatą za gospodarowanie odpadami komunalnymi.

Projekt Nr 43

w sprawie: zwolnienia z części opłaty za gospodarowanie odpadami komunalnymi właścicieli nieruchomości zabudowanych budynkami mieszkalnymi jednorodzinnymi kompostując bioodpady stanowiące odpady komunalne w kompostowniku przydomowym.

Projekt Nr 33

w sprawie: wyrażenia zgody na nabycie do gminnego zasobu nieruchomości zabudowanej działki oznaczonej numerem: 24/5 arkusz mapy 12 o powierzchni 0,0228 ha położonej przy ul. Bolesława Pieńkowskiego 39 w Czeladzi.

Projekt Nr 34

w sprawie: wyrażenia zgody na nabycie do gminnego zasobu nieruchomości zabudowanej działki oznaczonej numerem: 87/1, 71/5 arkusz mapy 25 o łącznej powierzchni 0,0804 ha położonych przy ul. Będzińskiej w Czeladzi.

Projekt Nr 35

w sprawie: wyrażenia zgody na zbycie nieruchomości oznaczonych numerami działek: 109 arkusz mapy 18 o powierzchni 0,0920 ha oraz udziału wynoszącego 1/7 części w działce 62/8 arkusz mapy 18 położonych przy ulicy Łączkowej w Czeladzi .

Projekt Nr 36

w sprawie: wyrażenia zgody na oddanie nieruchomości oznaczonych jako część działek nr 35/119, nr 30/9 arkusz mapy 41, część działki nr 71/96 arkusz mapy 12, w dzierżawę w drodze bezprzetargowej, na rzecz dotychczasowych dzierżawców.

Projekt Nr 37

w sprawie: wyrażenia zgody na oddanie nieruchomości oznaczonych jako część działek nr 54/13 i nr 55/6, działka nr 55/11 arkusz mapy nr 13, część działki nr 39/23 arkusz mapy nr

42, w dzierżawę w drodze bezprzetargowej, na rzecz dotychczasowych dzierżawców.

Projekt Nr 50

w sprawie: nadania nazwy drodze wewnętrznej .

Projekt Nr 51

w sprawie: uchylenia uchwały nr VII/114/2019 Rady Miejskiej w Czeladzi z dnia 15 kwietnia 2019 r. w sprawie utworzenia przez Gminę Czeladź i Czeladzkie Towarzystwo Budownictwa Społecznego – ZBK Sp. z o.o. spółki z ograniczoną odpowiedzialnością i objęcia w niej 60% udziałów przez Gminę Czeladź.

Projekt Nr 52

w sprawie: utworzenia spółki z ograniczoną odpowiedzialnością.

Omówiono tematykę zgodnie z planem.

Komisja nie wypracowała wniosków.

Termin posiedzenia Komisji 26 maja 2020 r. posiedzenie zdalne

Temat posiedzenia:

- 1.Realizacja działań gminy w zakresie ograniczenia niskiej emisji w świetle zapisów Uchwały antysmogowej woj. Śląskiego
- 2.Opiniowanie materiałów sesyjnych Rady Miejskiej w Czeladzi
- 3.Sprawy różne.

Omówione tematy , wypracowane wnioski, zaopiniowane projekty uchwały.

Komisja pozytywnie zaopiniowała projekty uchwał.

Projekt Nr 58

w sprawie: wyrażenia zgody na oddanie nieruchomości oznaczonych jako część działek nr 104/37 i nr 149/6 arkusz mapy 13, w dzierżawę w drodze bezprzetargowej, na rzecz dotychczasowych dzierżawców.

Projekt Nr 59

w sprawie: wyrażenia zgody na oddanie nieruchomości oznaczonej jako część działki nr 138 arkusz mapy 25, w dzierżawę w drodze bezprzetargowej, na rzecz dotychczasowego dzierżawcy.

Projekt Nr 60

w sprawie: wyrażenia zgody na oddanie nieruchomości oznaczonych jako część działek nr 51/2, 52/2, 53/2 arkusz mapy 43, w dzierżawę w drodze bezprzetargowej, na rzecz dotychczasowego dzierżawcy.

Projekt Nr 61

w sprawie: wyrażenia zgody na oddanie nieruchomości oznaczonej jako część działki nr 26/10 arkusz mapy 47, w dzierżawę w drodze bezprzetargowej, na rzecz dotychczasowego dzierżawcy.

Projekt Nr 62

w sprawie: wyrażenia zgody na oddanie nieruchomości oznaczonych jako część działek nr 28/56, nr 28/58, nr 28/60, nr 28/62, nr 28/64 arkusz mapy nr 47, w dzierżawę w drodze bezprzetargowej, na rzecz dotychczasowych dzierżawców.

Projekt Nr 63

w sprawie: wyrażenia zgody na oddanie nieruchomości oznaczonych jako część działki nr 78/6 arkusz mapy 6, część działki nr 22/7 arkusz mapy nr 31, w dzierżawę w drodze bezprzetargowej, na rzecz dotychczasowych dzierżawców.

Projekt Nr 65

w sprawie: wyrażenia zgody na oddanie nieruchomości oznaczonych jako część działki nr 200 arkusz mapy 28, część działki nr 38/3 arkusz mapy 50, część działki nr 78/1 arkusz mapy 23, w dzierżawę w drodze bezprzetargowej, na rzecz dotychczasowych dzierżawców.

Omówiono tematykę zgodnie z planem.

Komisja nie wypracowała wniosków.

=====

Termin posiedzenia Komisji 16 czerwca 2020 r – posiedzenie zdalne

Temat posiedzenia:

Omówione tematy , wypracowane wnioski, zaopiniowane projekty uchwały.

Komisja pozytywnie zaopiniowała projekty uchwał.

Projekt Nr 78

w sprawie: wyrażenia zgody na zamianę części nieruchomości oznaczonych numerami działek 6/5, 4/5, 3/5, 3/7, 6/6 4/6 arkusz mapy 14 oraz działek 6/7, 4/7 arkusz mapy 14 o łącznej powierzchni około 0,1103 ha położonych w okolicy ul. Przełajskiej stanowiących własność Gminy Czeladź na nieruchomość oznaczoną numerami działek 2/1, 2/2 arkusz mapy 14 o łącznej powierzchni 0,2550 ha położoną przy ul. Chmielnej stanowiącą własność osoby fizycznej.

Projekt Nr 80

w sprawie: nadania nazwy drodze wewnętrznej.

Projekt Nr 81

w sprawie: wyrażenia zgody na najem lokalu użytkowego przeznaczonego dla Stowarzyszenia Klubu Abstynenta „METAMORFOZA” usytuowanego w budynku przy ul. 11-go Listopada 8 w Czeladzi, oznaczony literą „C” posadowionego na nieruchomości oznaczonej jako część działki nr 73/4 arkusz mapy 6, w drodze bezprzetargowej, na rzecz dotychczasowego użytkownika.

Projekt Nr 82

w sprawie: wyrażenia zgody na oddanie w najem lokalu usytuowanego w budynku przy ul. Szpitalnej 5B w Czeladzi, posadowionego na nieruchomości oznaczonej jako część działki nr 227/4 arkusz mapy 13, w drodze bezprzetargowej, na rzecz dotychczasowego użytkownika jakim jest Polski Związek Emerytów, Rencistów i Inwalidów.

Projekt Nr 83

w sprawie: wyrażenia zgody na oddanie w najem lokalu użytkowego usytuowanego w budynku przy ul. Sikorskiego 7A w Czeladzi, posadowionego na nieruchomości oznaczonej

jako część działki nr 1/7, arkusz mapy 45, w drodze bezprzetargowej, na rzecz dotychczasowego najemcy.

Projekt Nr 84

w sprawie: wyrażenia zgody na oddanie w najem nieruchomości usytuowanej przy ul. Norwida 11 w Czeladzi, obejmującą działkę nr 9/2 arkusz mapy 55, zapisanej w księdze wieczystej nr KA1B/00021032/9 prowadzonej przez Sąd Rejonowy w Będzinie, w drodze bezprzetargowej, na rzecz dotychczasowego Stowarzyszenia.

Projekt Nr 85

w sprawie: wyrażenia zgody na oddanie w najem lokalu usytuowanego w budynku przy ul. Szpitalnej 5B w Czeladzi oznaczonego nr 4, posadowionego na nieruchomości oznaczonej jako część działki nr 227/4 arkusz mapy 13, w drodze bezprzetargowej, na rzecz dotychczasowego użytkownika jakim jest Polski Związek Niewidomych w Czeladzi.

Projekt Nr 86

w sprawie: wyrażenia zgody na oddanie w najem lokalu usytuowanego w budynku przy ul. Szpitalnej 5B w Czeladzi oznaczonego nr 4, posadowionego na nieruchomości oznaczonej jako część działki nr 227/4 arkusz mapy 13, w drodze bezprzetargowej, na rzecz dotychczasowego użytkownika jakim jest Związek Kombatantów Rzeczypospolitej Polskiej i Byłych Więźniów Politycznych.

Omówiono tematykę zgodnie z planem.

Komisja nie wypracowała wniosków.

Termin posiedzenia Komisji 22 września 2020 r. posiedzenie zdalne

Temat posiedzenia:

1. Informacja Burmistrza Miasta Czeladź dotycząca kluczowych inwestycji realizowanych przez Gminę Czeladź w 2020 roku. Plany inwestycyjne na lata 2021 – 2023
2. Opiniowanie materiałów sesyjnych Rady Miejskiej w Czeladzi
3. Sprawy różne

Omówione tematy , wypracowane wnioski, zaopiniowane projekty uchwały.

Komisja pozytywnie zaopiniowała projekty uchwał.

Projekt Nr 109

w sprawie: miejscowego planu zagospodarowania przestrzennego miasta Czeladź dla terenu pomiędzy ulicą Będzińską, drogą krajową DK 86, nasypem kolejowym

Projekt Nr 133

w sprawie: zmiany Uchwały nr VIII/121/2019 Rady Miejskiej w Czeladzi z dnia 22 maja 2019 r. w sprawie uchwalenia „Wieloletniego planu rozwoju i modernizacji urządzeń wodociągowych i urządzeń kanalizacyjnych, będących w posiadaniu Czeladzkich Wodociągów Spółka z ograniczoną odpowiedzialnością na lata 2021-2023”.

Projekt Nr 100

w sprawie: wyrażenia zgody na oddanie nieruchomości oznaczonych jako część działki nr 35/119 arkusz mapy 41, część działki nr 28/31 arkusz mapy nr 43, działkę nr 97/5 oraz część działki nr 97/4 arkusz mapy 20, w dzierżawę w drodze bezprzetargowej, na rzecz dotychczasowych dzierżawcy.

Projekt Nr 101

w sprawie: wyrażenia zgody na oddanie nieruchomości oznaczonych jako część działki nr 54/11 arkusz mapy 13, działka nr 163/221 arkusz mapy 24, działka nr 104/27 arkusz mapy nr 56, część działek nr 74, 76, 78 arkusz mapy 21, część działki nr 108 arkusz mapy nr 7, w dzierżawę w drodze bezprzetargowej, na rzecz dotychczasowych dzierżawców.

Projekt Nr 102

w sprawie: wyrażenia zgody na oddanie nieruchomości oznaczonych jako część działki nr 35/119 arkusz mapy 41, w dzierżawę w drodze bezprzetargowej, na rzecz dotychczasowych dzierżawców.

Projekt Nr 103

w sprawie: wyrażenia zgody na oddanie nieruchomości oznaczonych jako część działki nr 54/13, działka nr 55/4 arkusz mapy 13, część działki nr 140/14 arkusz mapy nr 20, część działki nr 248/11 arkusz mapy 22, część działki nr 56/15 arkusz mapy nr 4, część działki nr 22/7 arkusz mapy nr 41, część działki nr 108 arkusz mapy nr 7, w dzierżawę w drodze bezprzetargowej, na rzecz dotychczasowych dzierżawców.

Projekt Nr 104

w sprawie: wyrażenia zgody na oddanie nieruchomości oznaczonych jako część działki nr 28/56, arkusz mapy nr 47, część działki nr 104/3 arkusz mapy nr 56, w dzierżawę w drodze bezprzetargowej, na rzecz dotychczasowych dzierżawców.

Projekt Nr 105

w sprawie: wyrażenia zgody na oddanie nieruchomości oznaczonych jako część działki nr 125/4 arkusz mapy 56 oraz część działki nr 10/11 arkusz mapy nr 58, w dzierżawę w drodze bezprzetargowej, na rzecz dotychczasowych dzierżawców.

Projekt Nr 106

w sprawie: wyrażenia zgody na oddanie nieruchomości oznaczonych jako część działki nr 14/1 arkusz mapy 58 oraz część działki nr 125 arkusz mapy 50, w dzierżawę w drodze bezprzetargowej, na rzecz dotychczasowych dzierżawców.

Projekt Nr 107

w sprawie: wyrażenia zgody na oddanie nieruchomości oznaczonych jako część działki nr 93/26 arkusz mapy 18, część działki nr 4/60 arkusz mapy 31, w dzierżawę w drodze bezprzetargowej, na rzecz dotychczasowych dzierżawców.

Projekt Nr 110

w sprawie: wyrażenia zgody na oddanie nieruchomości oznaczonych jako część działki nr 108 arkusz mapy 7, część działki nr 2/121 arkusz mapy nr 11, część działki nr 126/1 arkusz mapy 55, działkę nr 163/236 oraz część działki nr 163/268 arkusz mapy 24, w dzierżawę w drodze bezprzetargowej, na rzecz dotychczasowych dzierżawców.

Projekt Nr 111

w sprawie: wyrażenia zgody na oddanie nieruchomości oznaczonych jako część działki nr 10/3 arkusz mapy nr 46, część działki nr 70/47 oraz działka nr 70/46 arkusz mapy nr 57, w dzierżawę w drodze bezprzetargowej, na rzecz dotychczasowych dzierżawców.

Projekt Nr 112

w sprawie: wyrażenia zgody na oddanie nieruchomości oznaczonej jako działka nr 23/11 arkusz mapy 47, w najem w drodze bezprzetargowej.

Projekt Nr 114

w sprawie: wyrażenia zgody na oddanie nieruchomości oznaczonej jako działka nr 23/5 arkusz mapy nr 23, w dzierżawę w drodze bezprzetargowej, na rzecz dotychczasowego dzierżawcy.

Projekt Nr 115

w sprawie: wyrażenia zgody na nabycie do gminnego zasobu nieruchomości fragmentu niezabudowanej działki oznaczonej numerem: 131/3 arkusz mapy 25 o powierzchni około 0,2200 ha położonej przy ul. Gdańskiej w Czeladzi.

Projekt Nr 116

w sprawie: uchylenia Uchwały NR XLII/524/2017 Rady Miejskiej w Czeladzi z dnia 24 lipca 2017 r. w sprawie zamiany części nieruchomości oznaczonej numerem działki 8 arkusz mapy 58 o powierzchni około 400 m² położonej przy ulicy Bolesława Prusa w Czeladzi stanowiącej własność Gminy Czeladź na nieruchomość oznaczoną numerem działki 43 arkusz mapy 24 o powierzchni 253 m² położoną w okolicy ulicy Mysłowickiej w Czeladzi stanowiącej współwłasność osób fizycznych

Projekt Nr 117

w sprawie: wyrażenia zgody na nabycie do gminnego zasobu nieruchomości niezabudowanej działki oznaczonej numerem 43 arkusz mapy 24 o powierzchni 253 m² położonej w okolicy ulicy Mysłowickiej w Czeladzi stanowiącej współwłasność osób fizycznych

Projekt Nr 118

w sprawie: wyrażenia zgody na sprzedaż nieruchomości oznaczonej numerem działki 23/5 arkusz mapy 23 o powierzchni 0,0720 ha położonej przy ulicy Gdańskiej w Czeladzi

Projekt Nr 119

w sprawie: wyrażenia zgody na nabycie do gminnego zasobu nieruchomości zabudowanej działki oznaczonej numerem 38 arkusz mapy 17 o powierzchni 0,2281 ha położonej przy ulicy Stanisława Staszica w Czeladzi

Projekt Nr 120

w sprawie: wyrażenia zgody na nabycie do gminnego zasobu nieruchomości niezabudowanej działki oznaczonej numerem 16/4 arkusz mapy 49 o powierzchni 0,3775 ha położonej przy ul. Staropogońskiej w Czeladzi.

Projekt Nr 121

w sprawie: uchylenia Uchwały NR XXII/274/2020 Rady Miejskiej w Czeladzi z dnia 29 kwietnia 2020 r. w sprawie wyrażenia zgody na nabycie do gminnego zasobu nieruchomości działek oznaczonych numerami: 87/1, 71/5 arkusz mapy 25 o łącznej powierzchni 0,0804 ha położonych przy ul. Będzińskiej w Czeladzi

Projekt Nr 122

w sprawie: zamiany nieruchomości oznaczonych numerami działek 8/15, 10/60 arkusz mapy 58 o łącznej powierzchni 0,0973 ha stanowiących własność Gminy Czeladź na nieruchomości oznaczone numerami działek 71/5, 87/1 arkusz mapy 25, 19 arkusz mapy 12 o łącznej powierzchni 0,1043 ha stanowiącej własność Skarbu Państwa

Projekt Nr 123

w sprawie: wyrażenia zgody na sprzedaż nieruchomości oznaczonej numerem działki 42/10 arkusz mapy 6 o powierzchni 0,0457 ha położonej w okolicy ulicy Asfaltowej w Czeladzi

Projekt Nr 124

w sprawie: zamiany nieruchomości oznaczonej numerami działek 13/5, 13/6, 13/7, 13/8 arkusz mapy 13 o łącznej powierzchni 0,2600 ha stanowiącej własność Gminy Czeladź na nieruchomość oznaczoną numerami działek 14/1, 15/1 arkusz mapy 13 o łącznej powierzchni

0,3228 ha stanowiącą współwłasność osób fizycznych

Projekt Nr 125

w sprawie: wyrażenia zgody na sprzedaż części nieruchomości oznaczonej numerem działki 225 arkusz mapy 24 o powierzchni około 0,0800 ha położonej przy ulicy Lawendowej w Czeladzi

Projekt Nr 126

w sprawie: wyrażenia zgody na zbycie 3/4 części prawa własności nieruchomości zabudowanej położonej na działce 211/1 arkusz mapy 30 przy ul. Strzeleckiej 28 w Czeladzi

Projekt Nr 127

w sprawie: wyrażenia zgody na sprzedaż części nieruchomości oznaczonej numerem działki 91/4 arkusz mapy 15 o powierzchni około 0,1600 ha położonej przy ulicy Rolniczej w Czeladzi

Projekt Nr 128

w sprawie: wyrażenia zgody na nabycie do gminnego zasobu nieruchomości niezabudowanej działki oznaczonej numerem 88 arkusz mapy 2 o powierzchni 0,0110 ha położonej przy ul. Przełajskiej w Czeladzi.

Omówiono tematykę zgodnie z planem.

Komisja nie wypracowała wniosków.

Termin posiedzenia Komisji 27 października 2020 r. posiedzenie zdalne

Temat posiedzenia:

1. Projekty unijne i dofinansowanie ze środków zewnętrznych – efekty projektów zakończonych, funkcjonowanie projektów w trakcie realizacji, plany na przyszłość w tym dot. nowej perspektywy finansowej UE i innych dostępnych środków dotacyjnych
2. Opiniowanie materiałów sesyjnych Rady Miejskiej w Czeladzi.
3. Sprawy różne

Omówione tematy , wypracowane wnioski, zaopiniowane projekty uchwały.

Komisja pozytywnie zaopiniowała projekty uchwał.

Projekt Nr 146

w sprawie: zmiany uchwały nr XVIII/233/2019 z dnia 16 grudnia 2019 roku,
w sprawie: zmiany uchwały nr XLIII/533/2017 z dnia 27 września 2017 roku w sprawie przejęcia od Powiatu Będzińskiego zarządzania drogami powiatowymi w zakresie pełnienia funkcji inwestora.

Omówiono tematykę zgodnie z planem.

Komisja nie wypracowała wniosków.

Termin posiedzenia Komisji 24 listopada 2020 r. posiedzenie zdalne

Temat posiedzenia:

1. Rewitalizacja terenów po byłej KWK Saturn – dotychczasowe działania miasta i plany na przyszłość.
2. Plan pracy komisji na 2021 rok
3. Opiniowanie materiałów sesyjnych Rady Miejskiej w Czeladzi
4. Sprawy różne

Omówione tematy , wypracowane wnioski, zaopiniowane projekty uchwały.

Komisja pozytywnie zaopiniowała projekty uchwał.

Projekt Nr 147

w sprawie: wyrażenia zgody na oddanie nieruchomości oznaczonych jako część działki nr 30/9 oraz część działki nr 22/7 arkusz mapy nr 41, w dzierżawę w drodze bezprzetargowej, na rzecz dotychczasowych dzierżawców.

Projekt Nr 148

w sprawie: wyrażenia zgody na oddanie nieruchomości oznaczonych jako część działki nr 103/3 arkusz mapy 55 , część działki nr 70/47, działkę nr 70/43, działkę nr 70//45 arkusz mapy nr 57, w dzierżawę w drodze bezprzetargowej, na rzecz dotychczasowych dzierżawców.

Projekt Nr 149

w sprawie: wyrażenia zgody na oddanie nieruchomości oznaczonych jako część działki nr 2/121 arkusz mapy 11, część działki nr 56/15 arkusz mapy nr 4, część działki nr 79/3 arkusz mapy nr 6, część działki nr 1/3 arkusz mapy nr 51, część działek nr 163/1 i nr 164/1 arkusz mapy 4, w dzierżawę w drodze bezprzetargowej, na rzecz dotychczasowych dzierżawców

Projekt Nr 150

w sprawie: wyrażenia zgody na oddanie nieruchomości oznaczonych jako działka nr 6 arkusz mapy 28, część działki nr 198 arkusz mapy nr 21, część działki nr 130/1 arkusz mapy nr 24, część działki nr 65/4 arkusz mapy 59, część działki nr 39/25 arkusz mapy nr 42, część działki nr 4/82 arkusz mapy nr 31, w dzierżawę w drodze bezprzetargowej, na rzecz dotychczasowych dzierżawców.

Projekt Nr 151

w sprawie: wyrażenia zgody na oddanie nieruchomości oznaczonych jako działka nr 55/8, działka nr 55/16, działka nr 55/13, działka nr 55/18 oraz część działki nr 54/11 arkusz mapy 13, część działki nr 56/8 arkusz mapy nr 42, działka nr 37 oraz działka nr 38 arkusz mapy nr 57, część działki nr 24/1 arkusz mapy nr 43, w dzierżawę w drodze bezprzetargowej, na rzecz dotychczasowych dzierżawców.

Projekt Nr 152

w sprawie: wyrażenia zgody na oddanie nieruchomości oznaczonych jako część działki nr 163/268 arkusz mapy nr 24, w dzierżawę w drodze bezprzetargowej, na rzecz dotychczasowych dzierżawców.

Projekt Nr 153

w sprawie: wyrażenia zgody na oddanie nieruchomości oznaczonych jako część działki nr 67/24 arkusz mapy 57, część działki nr 99/16 arkusz mapy nr 56, część działki nr 31/30 arkusz mapy nr 31, część działki nr 68, część działki nr 73/3 arkusz mapy 6, część działki nr 105 arkusz mapy nr 56, część działki nr 99/2 arkusz mapy nr 3, część działki nr 82/2 arkusz mapy nr 15, w dzierżawę w drodze bezprzetargowej, na rzecz dotychczasowych dzierżawców.

Projekt Nr 154

w sprawie: wyrażenia zgody na oddanie nieruchomości oznaczonych jako część działki nr 32/14 arkusz mapy nr 41, część działki nr 91/4 arkusz mapy nr 15, część działki nr 30/9 arkusz mapy nr 41, część działki nr 265/28 arkusz mapy nr 32, część działki nr 26/16 arkusz mapy nr 47, w dzierżawę w drodze bezprzetargowej, na rzecz dotychczasowych dzierżawców

Projekt Nr 155

w sprawie: wyrażenia zgody na oddanie nieruchomości oznaczonych jako część działki nr 104/20 arkusz mapy nr 13, w dzierżawę w drodze bezprzetargowej, na rzecz dotychczasowych dzierżawców.

Projekt Nr 156

w sprawie: wyrażenia zgody na oddanie nieruchomości oznaczonej jako działka nr 130/2 arkusz mapy nr 56, w dzierżawę w drodze bezprzetargowej, na rzecz dotychczasowego dzierżawcy.

Projekt Nr 157

w sprawie: wyrażenia zgody na oddanie nieruchomości oznaczonej jako część działki nr 30/9 arkusz mapy nr 41, w dzierżawę w drodze bezprzetargowej, na rzecz dotychczasowego dzierżawcy

Projekt Nr 162

w sprawie: wyrażenia zgody na oddanie nieruchomości oznaczonej jako część działki nr 103/3 arkusz mapy 55 , w dzierżawę w drodze bezprzetargowej, na rzecz dotychczasowego dzierżawcy.

Projekt Nr 163

w sprawie: wyrażenia zgody na oddanie nieruchomości oznaczonej jako część działki nr 25 arkusz mapy nr 20, w dzierżawę w drodze bezprzetargowej, na rzecz dotychczasowego dzierżawcy.

Projekt Nr 158

w sprawie: szczegółowego sposobu i zakresu świadczenia usług w zakresie odbierania odpadów komunalnych od właścicieli nieruchomości na terenie gminy Czeladź i zagospodarowania tych odpadów, w zamian za uiszczoną przez właściciela nieruchomości opłatę za gospodarowanie odpadami komunalnymi

Projekt Nr 159

w sprawie: przyjęcia Regulaminu utrzymania czystości i porządku na terenie Gminy Czeladź.

Projekt Nr 161

w sprawie: zmiany uchwały w sprawie wyrażenia zgody na ustanowienie hipoteki na nieruchomościach stanowiących własność Gminy Czeladź

Projekt Nr 164

w sprawie: zmiany uchwały w sprawie wyrażenia zgody na zawarcie porozumienia międzygminnego dotyczącego przejęcia do realizacji przez Gminę Sosnowiec zadań w zakresie opieki nad bezdomnymi zwierzętami z terenu Gminy Czeladź w 2020 r.

=====

Termin posiedzenia Komisji 21 Grudnia 2020 r. posiedzenie zdalne

Temat posiedzenia:

1. Ocena realizacji wniosków komisji zgłaszanych w 2020 roku
2. Opiniowanie materiałów sesyjnych Rady Miejskiej w Czeladzi
3. Sprawy różne

Omówione tematy , wypracowane wnioski, zaopiniowane projekty uchwały.

Komisja pozytywnie zaopiniowała projekty uchwał.

Projekt Nr 196

w sprawie: wyrażenia zgody na oddanie części nieruchomości oznaczonej jako działka nr 4/106 arkusz mapy nr 31 w dzierżawę w drodze bezprzetargowej, na rzecz dotychczasowego najemcy – (MOSIR)

Projekt Nr 170

w sprawie: wyrażenia zgody na zawarcie porozumienia międzygminnego dotyczącego przejścia do realizacji przez Gminę Sosnowiec zadań w zakresie opieki nad bezdomnymi zwierzętami z terenu Gminy Czeladź w 2021 roku.

Projekt Nr 185

w sprawie: wyrażenia zgody na oddanie nieruchomości oznaczonych jako część działki nr 279/3 arkusz mapy 22, część działki nr 162/32 arkusz mapy nr 28, działka nr 142/9 arkusz mapy nr 28, część działek nr 71/98 i nr 71/99 arkusz mapy nr 12, w dzierżawę w drodze bezprzetargowej, na rzecz dotychczasowych dzierżawców.

Projekt Nr 186

w sprawie: wyrażenia zgody na oddanie nieruchomości oznaczonych jako część działki nr 227/7 arkusz mapy 13, część działki nr 30/9 arkusz mapy nr 41, część działki nr 56/16 arkusz mapy nr 4, część działki nr 29/16 arkusz mapy nr 41, część działki nr 1/9 arkusz mapy nr 45, w dzierżawę w drodze bezprzetargowej, na rzecz dotychczasowych dzierżawców.

Projekt Nr 187

w sprawie: wyrażenia zgody na oddanie nieruchomości oznaczonych jako część działki nr 103/3 arkusz mapy nr 55, część działki nr 32/14 arkusz mapy nr 41, część działki nr 1/3 arkusz mapy nr 51, działki nr 42/2, 42/3, 42/4 arkusz mapy nr 62, część działki nr 10 arkusz mapy nr 10, w dzierżawę w drodze bezprzetargowej, na rzecz dotychczasowych dzierżawców.

Projekt Nr 189

w sprawie: wyrażenia zgody na oddanie nieruchomości oznaczonej jako część działek nr 39/24 i nr 39/25 arkusz mapy 42, w dzierżawę w drodze bezprzetargowej, na rzecz dotychczasowego dzierżawcy.

Projekt Nr 190

w sprawie: nadania nazwy drodze wewnętrznej (Widokowa).

Projekt Nr 192

w sprawie: wyrażenia zgody na oddanie w najem nieruchomości (garaży) oznaczonych jako część działki nr 188, arkusz mapy 12, część działki nr 227/7 arkusz mapy nr 13, część działki nr część działki nr 78/1 arkusz mapy nr 6 oraz część działki nr 1/9 arkusz mapy 45 w najem w drodze bezprzetargowej, na rzecz dotychczasowych użytkowników.

Projekt Nr 193

w sprawie: wyrażenia zgody na oddanie w najem nieruchomości (garaży) oznaczonych jako część działki nr 104/19, arkusz mapy 4 oraz część działki nr 185/1 i 104/22 arkusz mapy nr 4 w najem w drodze bezprzetargowej, na rzecz dotychczasowych użytkowników.

Projekt Nr 199

w sprawie: zasad udzielania dotacji celowych ze środków budżetu miasta Czeladź na realizację wybranych przedsięwzięć dotyczących ochrony środowiska.

Omówiono tematykę zgodnie z planem.

Komisja nie wypracowała wniosków.

**Przewodnicząca Komisji
Rozwoju i Polityki Przestrzennej**

Patrycja Juszczyk

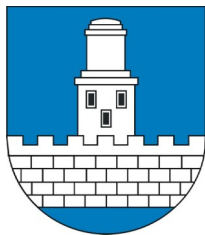

Przewodniczący
Komisji Polityki Społecznej, Zdrowia i Bezpieczeństwa
Rady Miejskiej w Czeladzi

ul. Katowicka 45; 41-250 Czeladź
 tel. (032) 76- 37-933; Fax:032/76-33-694,

Czeladź, dnia 20.01.2021

Rada Miejska w Czeladzi

Skład komisji – powołana uchwałą nr II/13/2018:

1. Janina Wcisło- przewodnicząca- uchwała nr II/19/2018
2. Barbara Strzelecka
3. Jolanta Ptaś
4. Łukasz Wesołowski
5. Zbigniew Panek
6. Beata Marcinkowska

Komisja zrealizowała plan pracy określony dla niej Uchwałą Nr XVIII/223/2019 z dnia 16.12.2019 r.

Miesiąc	Temat planu pracy komisji	Omówione tematy/ Wypracowane wnioski
Styczeń 29.01.2020	1.Funkcjonowanie Placówki Wsparcia Dziennego dla dzieci pn. "Planeta Saturn" w wyremontowanym budynku po byłej KWK Saturn- posiedzenie wyjazdowe 2. Opiniowanie materiałów sesyjnych 3.Sprawy bieżące	Komisja pozytywnie zaopiniowała projekty uchwał: Projekt Nr 3 w sprawie szczegółowych warunków przyznawania i ustalania odpłatności za usługi opiekuńcze i specjalistyczne usługi opiekuńcze, z wyłączeniem specjalistycznych usług opiekuńczych dla osób z zaburzeniami psychicznymi oraz szczegółowych warunków częściowego lub całkowitego zwalniania od opłat, jak również trybu ich pobierania. Projekt nr 4 w sprawie zmiany uchwały w sprawie określenia wysokości i zasad ustalania oraz rozliczania dotacji celowej dla podmiotów prowadzących żłobki na terenie miasta Czekadź. Omówiono temat zgodnie z planem pracy Komisja nie złożyła wniosku.
Luty 25.02.2020	1. Polityka senioralna w tym: usługi świadczone mieszkańcom Domu Pomocy Społecznej" Senior" w Czeladzi oraz inne działania na rzecz seniorów w 2019 i 2020	Komisja pozytywnie zaopiniowała projekty uchwał: Projekt Nr 20 w sprawie udzielenia dotacji celowej na zakup sprzętu i

	<p>roku- posiedzenie wyjazdowe 2.Opiniowanie materiałów sesyjnych 3. Sprawy bieżące</p>	<p>aparatury medycznej przez Powiatowy Zespół Zakładów Opieki Zdrowotnej w Czeladzi Omówiono temat zgodnie z planem pracy Komisja nie złożyła wniosku.</p>
<p>Kwiecień 28.04.2020</p>	<p>1. Sprawozdanie z działalności Miejskiego Ośrodka Pomocy Społecznej w Czeladzi za rok 2019 2. Raport z ewaluacji Miejskiej Strategii Rozwiązywania Problemów Społecznych dla Miasta Czeladź na lata 2016-2022 3.Opiniowanie materiałów sesyjnych 4.Sprawy bieżące</p>	<p>Komisja pozytywnie zaopiniowała projekty uchwał: Projekt Nr 31 w sprawie sprawozdania z działalności Miejskiego Ośrodka Pomocy Społecznej w Czeladzi za 2019 rok. Projekt Nr 32 w sprawie przyjęcia Raportu z realizacji Miejskiej Strategii Rozwiązywania Problemów Społecznych dla Miasta Czeladź na lata 2016-2022 za rok 2019. Projekt Nr 44 w sprawie przyjęcia sprawozdania z realizacji zadań w zakresie wspierania rodziny w 2019 roku Projekt Nr 53 w sprawie zmiany Uchwały Nr XVIII/223/2019 Rady Miejskiej w Czeladzi z dnia 16 grudnia 2019 r. W sprawie przyjęcia ramowego planu pracy Komisji Polityki Społecznej, Zdrowia i Bezpieczeństwa Rady Miejskiej w Czeladzi na 2020 rok Omówiono temat zgodnie z planem pracy Komisja nie złożyła wniosku.</p>
<p>Maj 26.05.2020</p>	<p>1. Informacja o stanie bezpieczeństwa i porządku publicznego miasta z uwzględnieniem informacji dot. Miejsc niebezpiecznych- Policja, Straż Miejska 2.Opiniowanie materiałów sesyjnych 3. Sprawy bieżące</p>	<p>Komisja pozytywnie zaopiniowała projekty uchwał: Projekt Nr 54 w sprawie: przyjęcia oceny zasobów pomocy społecznej Projekt Nr 57 w sprawie udzielenia dotacji celowej na zakup sprzętu i aparatury medycznej przez Powiatowy Zespół Zakładów Opieki Zdrowotnej w Czeladzi Omówiono temat zgodnie z planem pracy Komisja nie złożyła wniosku.</p>
<p>Czerwiec 16.06.2020</p>	<p>1. Działalność Powiatowego Zespołu Zakładów Opieki Zdrowotnej (od II półrocza 2019 roku) oraz plany na najbliższy rok 2. Opiniowanie materiałów sesyjnych 3. Sprawy bieżące</p>	<p>Komisja pozytywnie zaopiniowała projekty uchwał: Projekt Nr 76 w sprawie ogłoszenia tekstu jednolitego Uchwały Nr VII/126/2015 rady Miejskiej w Czeladzi w sprawie nadania statutu Miejskiemu Ośrodkowi Pomocy Społecznej w Czeladzi Projekt Nr 77 w sprawie przyjęcia i powierzenia do realizacji Miejskiemu Ośrodkowi Pomocy Społecznej w Czeladzi w latach 2020-2022 projektu pt. "Rynek- Nowe Możliwości:, w ramach Regionalnego Programu</p>

		Operacyjnego Województwa Śląskiego na lata 2014-2020 Omówiono temat zgodnie z planem pracy Komisja nie złożyła wniosku.
Wrzesień 22.09.2020	1. Informacja o przebiegu wykonania budżetu za pierwsze półrocze 2020 r. 2. Ochrona przeciwpożarowa i przeciwpowodziowa miasta- OSP, Referat Zarządzania Kryzysowego 3. Opiniowanie materiałów sesyjnych 4. Sprawy bieżące	Komisja pozytywnie zaopiniowała projekty uchwał Projekt Nr 113 w sprawie ustalenia maksymalnej liczby zezwoleń na sprzedaż napojów alkoholowych oraz zasad sprzedaży napojów alkoholowych na terenie miasta Czeladź Omówiono temat zgodnie z planem pracy Komisja nie złożyła wniosku.
Październik 27.10.2020	1. Działania na rzecz przeciwdziałania przemocy w rodzinie 2. Współpraca Miasta Czeladź z organizacjami pozarządowymi 3. Opiniowanie materiałów sesyjnych 4. Sprawy bieżące	Komisja pozytywnie zaopiniowała projekty uchwał Projekt Nr 135 w sprawie ogłoszenia tekstu jednolitego uchwały Nr VIII/107/2011 Rady Miejskiej w Czeladzi w sprawie ustalenia opłaty za pobyt, maksymalnej opłaty za wyżywienie dziecka oraz warunków zwolnienia od ponoszenia opłat w Żłobku Miejskim w Czeladzi Projekt Nr 143 w sprawie przyjęcia Raportu w połowie okresu wdrażania Strategii Rozwiązywania Problemów Społecznych dla Miasta Czeladź na lata 2016-2022 Omówiono temat zgodnie z planem pracy Komisja nie złożyła wniosku.
Listopad 24.11.2020	1. Projekt budżetu na 2021 r. 2. Realizacja Programów Profilaktycznych w 2020 roku 3. Opiniowanie materiałów sesyjnych 4. Sprawy bieżące	Komisja pozytywnie zaopiniowała projekty uchwał Projekt Nr 160 w sprawie uchwalenia " Programu współpracy Miasta Czeladź z organizacjami pozarządowymi oraz podmiotami, o których mowa w art.3 ust.3 ustawy z dnia 24 kwietnia 2003 roku o działalności pożytku publicznego i o wolontariacie, na rok 2021" Omówiono temat zgodnie z planem pracy Komisja nie złożyła wniosku.
Grudzień 29.12.2020	1. Plan pracy komisji na 2021 r. 2. Opiniowanie materiałów sesyjnych 3. Sprawy bieżące	Komisja pozytywnie zaopiniowała projekty uchwał: Projekt Nr 182 w sprawie przyjęcia ramowego planu pracy stałej Komisji Polityki Społecznej Zdrowia i Bezpieczeństwa Rady Miejskiej w Czeladzi na 2021 rok Projekt Nr 183 w sprawie udzielenia dotacji celowej dla Powiatowego Zespołu Zakładów Opieki Zdrowotnej w Czeladzi w ramach funkcjonowania Poradni Terapii Uzależnienia od

		<p>Alkoholu i Współzależnienia w 2021 roku.</p> <p>Projekt Nr 184 w sprawie udzielenia pomocy finansowej Gminie Sosnowiec na działania związane z profilaktyką i rozwiązywaniem problemów alkoholowych na rzecz osób z problemem alkoholowym z terenu Miasta Czeladź w 2021 roku</p> <p>Projekt Nr 188 w sprawie szczegółowych warunków przyznawania i ustalania odpłatności za usługi opiekuńcze i specjalistyczne usługi opiekuńcze, z wyłączeniem specjalistycznych usług opiekuńczych dla osób z zaburzeniami psychicznymi oraz szczegółowych warunków częściowego lub całkowitego zwalniania od opłat, jak również trybu ich pobierania</p> <p>Projekt Nr 197 w sprawie przyjęcia "Gminnego Programu Profilaktyki i Rozwiązywania Problemów Alkoholowych dla Miasta Czeladź na rok 2021"</p> <p>Projekt Nr 198 w sprawie przyjęcia "Programu Przeciwdziałania Przemocy w rodzinie oraz Ochrony Ofiar Przemocy w rodzinie dla Miasta Czeladź na lata 2021-2025"</p> <p>Omówiono temat zgodnie z planem pracy Komisja nie złożyła wniosku.</p>
--	--	---

Przewodnicząca Komisji

.....

Janina Wcisło

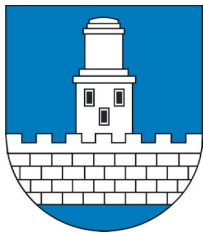

Przewodniczący
Komisji Skarg, Wniosków i Petycji
Rady Miejskiej w Czeladzi
 ul. Katowicka 45; 41-250 Czeladź
 tel. (032) 76- 37-933; Fax:032/76-33-694,

Czeladź, dnia 18.01.2021

Rada Miejska w Czeladzi

Komisja została powołana uchwałą Nr II/10/2018 + zmiana Uchwała Nr IV/41/2018+ zmiana uchwała Nr V/75/2019+ zmiana uchwała Nr XXX/374/2020

Skład komisji :

1. **Jarosław Deleska- przewodniczący-** uchwała nr II/16/2018
2. Dariusz Pietrzykowski
3. Patrycja Juszczyk
4. Barbara Strzelecka

Komisja zrealizowała plan pracy określony dla niej Uchwałą Nr XVIII/218/2019 z dnia 16.12.2019 r.

Miesiąc	Temat planu pracy komisji	Omówione tematy/ Wypracowane wnioski
Maj 18.05.2020	1. Rozpatrzenie petycji w sprawie przeciwko likwidacji filii nr 4 MBP w Czeladzi	Posiedzenie łączonej Komisji Edukacji, Kultury i Sportu oraz Komisji Skarg, Wniosków i Petycji- rozpatrzenie petycji ws. Przeciwko likwidacji filii nr 4 MBP w Czeladzi- DU-RM.0005.4.2020 . Pozytywnie zaopiniowano Projekt Nr 56 w sprawie likwidacji filii Nr 4 MBP im. Marii Nogajowej w Czeladzi. Komisja nie złożyła wniosku.
Maj 19.05.2020	1. Rozpatrzenie wniosku EPP Development Sp. z o.o. w sprawie zwolnienia od podatku od nieruchomości	Posiedzenie łączonej Komisji Finansowo-Budżetowej oraz Komisji Skarg, Wniosków i Petycji- rozpatrzenie wniosku EPP Development Sp. z o.o. w sprawie zwolnienia od podatku od nieruchomości – DU-RM.0005.7.2020 . Wniosku nie uwzględniono.
Maj 20.05.2020	1. Rozpatrywanie skarg, wniosków i petycji 2. Sprawy bieżące	Na posiedzeniu komisji rozpatrywana była skarga Nr DU-RM.1510.1.2020 na Burmistrza Miasta- został pozytywnie zaopiniowany Projekt Nr 64 w sprawie rozpatrzenia skargi i uznania jej za bezzasadną. Pozytywnie zaopiniowano Projekt Nr

		<p>55 w sprawie rozpatrzenia petycji w sprawie nieprzenoszenia przystanku autobusowego" Czeladź Osiedle Borowa"- petycja Nr DU-RM.0005.1.2020. Komisja nie złożyła wniosku.</p>
Czerwiec 30.06.2020	<p>1. Rozpatrywanie skarg, wniosków i petycji 2. Sprawy bieżące</p>	<p>Na posiedzeniu komisji rozpatrywana była petycja ws. przeniesienia zatoki autobusowej przy ul. Wiejskiej w Czeladzi- DU-RM.0005.9.2020. Pozytywnie zaopiniowano Projekt Nr 91 w sprawie rozpatrzenia petycji dot. przeniesienia zatoki autobusowej przy ul. Wiejskiej w Czeladzi. Komisja nie złożyła wniosku.</p>
Październik 08.10.2020	<p>1. Rozpatrywanie skarg, wniosków i petycji 2. Sprawy bieżące</p>	<p>Na posiedzeniu komisji rozpatrywana był wniosek ws zalewania ul.Parkowej- DU-RM.0005.13.2020. Do wnioskodawcy zostało wysłane pismo z odpowiedzią, która została wypracowana na posiedzeniu komisji. Komisja nie złożyła wniosku.</p>
Grudzień 07.12.2020	<p>1. Rozpatrywanie skarg, wniosków i petycji 2. Plan pracy Komisji na rok 2020</p>	<p>Na posiedzeniu komisji rozpatrywana była skarga na działalność CTBS oraz komisję mieszkaniową- DU-RM.1510.3.2020. Pozytywnie zaopiniowano Projekt Nr 191 w sprawie rozpatrzenia skargi i uznania ją za bezzasadną. Na komisji rozpatrywana była petycja ws. Przywrócenia fizycznego przebiegu północno-zachodniego odcinka publicznej drogi gminnej ul. Staropogońskiej- DU-RM.0005.16.2020. Pozytywnie zaopiniowano Projekt Nr 194 w sprawie rozpatrzenia petycji ws. Przywrócenia fizycznego przebiegu północno-zachodniego odcinka publicznej drogi gminnej ul. Staropogońskiej. Komisja przyjęła plan pracy Komisji na 2021 rok- Uchwała Nr XXXI/403/2020. Komisja nie złożyła wniosku.</p>

Przewodniczący Komisji

.....
Jarosław Deleska

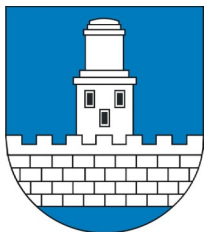

Przewodnicząca Rady Miejskiej w Czeladzi

ul. Katowicka 45; 41-250 Czeladź

tel. (032) 76- 37-933; Fax:032/76-33-694,

e-mail: przewodniczacyrm@um.czeladz.pl

1. Rada Miejska w okresie sprawozdawczym obradowała na sesjach **13** razy w tym **9** posiedzeń Rady Miejskiej odbyło się zdalnie.
2. Łączny czas trwania wszystkich posiedzeń Sesji Rady Miejskiej wyniósł – **15 h 15 min.**
3. Średni czas trwania jednego posiedzenia wynosił – **1 h 16 min.**
4. Średnia frekwencja Radnych na posiedzeniach Sesji Rady Miejskiej wyniosła – **84%**

Zrealizowano Plan Pracy Rady Miejskiej

Lp.	Miesiąc	Plan Rady Miejskiej
1.	LUTY	1. Sprawozdanie z realizacji planów pracy Komisji Stałych Rady Miejskiej w 2019 roku. 2. Sprawozdanie z realizacji planu Pracy Rady Miejskiej w 2019 roku.
2.	MARZEC	1. Sprawozdanie z realizacji zadań inwestycyjnych w 2019 roku.
3.	KWIECIEŃ	1. Przyznanie tytułu Honorowego Obywatela Miasta i Nagród Miasta.
4.	MAJ	1. Omówienie sytuacji epidemicznej w mieście.
5.	CZERWIEC	1. Rozpatrzenie raportu o stanie gminy - głosowanie nad udzieleniem Burmistrzowi wotum zaufania. 2. Ocena wykonania Budżetu za 2019 rok, udzielenie absolutorium Burmistrzowi za 2019 rok- podjęcie uchwały w sprawie absolutorium.
6.	LIPIEC/ SIEPIEŃ	Przerwa wakacyjna
7.	WRZESIEŃ	1. Wykonanie Budżetu Miasta za I półrocze 2020 roku. 2. Informacja dla Rady Miejskiej o złożonych oświadczeniach majątkowych.
8.	Październik	30 - lecie samorządu terytorialnego – nie zrealizowano
8.	LISTOPAD	1. Podatki i opłaty lokalne na 2021 rok.
9.	GRUDZIEŃ	1. Przyjęcie Budżetu Miasta na 2021 rok. 2. Przyjęcie ramowego planu pracy Rady Miejskiej na 2021 rok 3. Zatwierdzenie ramowych planów pracy stałych Komisji Rady Miejskiej na 2021 rok.

5. W 2020 roku do Rady Miejskiej ogólnie wpłynęło 57 zapytań/interpelacji radnych.
6. Podczas obrad Sesji Rady Miejskiej Rada podjęła 191 uchwał.
7. W okresie sprawozdawczym wpłynęło 8 postępowań nadzorczych.
8. Rozstrzygnięć nadzorczych oraz nieważności uchwał 8.
9. Uchwał, które zostały opublikowane jako Akty Prawa Miejscowego w 2020 roku było – 34.
10. Komisje Rady.
 - a. Stałych Komisji – 7
 - b. Odbytych posiedzeń – 54
 - c. Komisje wypracowały 2 wnioski.

Komisje stałe :

1. Komisja stała Rewizyjna
2. Komisja stała Finansowo – Budżetowa
3. Komisja stała Skarg Wniosków i Petycji
4. Komisja stała Polityki Społecznej Zdrowia i Bezpieczeństwa
5. Komisja stała Edukacji, Kultury i Sportu
6. Komisja stała Rozwoju i Polityki Przestrzennej
7. Komisja stała Regulaminowo – Statutowa

Rozpatrywane skargi

W 2020 r. do Rady wpłynęła 1 skarga

1. Skarga Mieszkańca Pana Mirosława W. (DU-RM.1510.1.2020) na Burmistrza Miasta Czeladź.

Rozpatrywane Petycje

W 2020 r. do Rady Miejskiej wpłynęło 6 petycji.

1. Pani Anna Sz. w sprawie nieprzenoszenia przystanku autobusowego usytuowanego pomiędzy domem Borowa 35, a Borowa 37. (DU-RM.0005.1.2020).
2. Mieszkanca Pani Paula Z. przeciwko likwidacji filii Nr 4 Miejskiej Biblioteki Publicznej im. Marii Nogajowej w Czeladzi. (DU-RM.0005.4.2020).
3. Pani Paula Z. przeciwko zmniejszeniu procentowej obniżki czynszu lokali mieszkalnych z 20 – 5 % w budynkach wybudowanych przed 1950 r. (DU-RM.0005.5.2020) – Petycja została wycofana przez wnioskodawcę.
4. Pani Aneta B. w sprawie nowo powstałej zatoczki autobusowej powstałej przy ul. Wiejskiej. (DU-RM.0005.9.2020) – Petycja została wycofana przez wnioskodawcę.
5. Pan Wojciech S. w sprawie masowych szczepień przeciwko wirusowi SARS-COV-2 planowanych od 2021 roku. (DU-RM.0005.18.2020).
6. Tymczasowa Rada Stanu Narodu Polskiego Społeczny Komitet Konstytucyjny w sprawie podjęcia Uchwały przez Radę Miejską "W obronie prawdy, godności i wolności człowieka" (DU-RM.0005.19.2020).

Przewodnicząca
Rady Miejskiej w Czeladzi

DU-RM. 0001.2.2021 Sprawozdanie z działalności Rady Miejskiej za 2020 r.

Czeladź, dnia 25 stycznia 2021 r.

Jolanta Moćko

Projekt

z dnia 11 lutego 2021 r.

Zatwierdzony przez

**UCHWAŁA NR
RADY MIEJSKIEJ W CZELADZI**

z dnia 2021 r.

w sprawie: udzielenia dotacji celowej na zakup sprzętu i aparatury medycznej przez Powiatowy Zespół Zakładów Opieki Zdrowotnej w Czeladzi.

Na podstawie art. 18 ust.2 pkt. 15 ustawy z dnia 8 marca 1990 r. o samorządzie gminnym (Dz.U. 2020 poz. 713 z późn. zm.) art. 114 ust. 1 pkt. 1 oraz art. 115 ust. 3 ustawy z dnia 15 kwietnia 2011 r. o działalności leczniczej (Dz. U. 2020 poz. 295 z późn. zm.).

Rada Miejska w Czeladzi, uchwała co następuje:

§ 1. 1. Udziela się Powiatowemu Zespołowi Zakładów Opieki Zdrowotnej w Czeladzi dotacji celowej w wysokości 300 000,00 zł (słownie: trzysta tysięcy złotych 00/100).

2. Dotacja celowa o jakiej mowa w ustępie 1 zostanie wykorzystana przez Powiatowy Zespół Zakładów Opieki Zdrowotnej w Czeladzi na zakup sprzętu i aparatury medycznej.

3. Szczegółowe warunki udzielenia dotacji celowej oraz zasady rozliczenia środków finansowych określone zostaną w umowie zawartej między Miastem Czeladź a Powiatowym Zespołem Zakładów Opieki Zdrowotnej w Czeladzi.

§ 2. Wykonanie uchwały powierza się Burmistrzowi Miasta Czeladź.

§ 3. Uchwała wchodzi w życie z dniem podjęcia.

Uzasadnienie

Miasto Czeladź w ramach zaspakajania potrzeb społeczności lokalnej realizując zadania własne z zakresu ochrony zdrowia, w nawiązaniu do zapisów Narodowego Programu Zdrowia oraz ustawy o zdrowiu publicznym, ustawy o działalności leczniczej, planuje przekazać środki finansowe na zakup sprzętu i aparatury medycznej przez Powiatowy Zespół Zakładów Opieki Zdrowotnej w Czeladzi w wysokości 300 000,00 zł. Środki te zostaną przekazane w/w jednostce na realizację zadania z zakresu zdrowia publicznego w formie dotacji celowej w drodze umowy.

Projekt

z dnia 11 lutego 2021 r.

Zatwierdzony przez

**UCHWAŁA NR
RADY MIEJSKIEJ W CZELADZI**

z dnia 2021 r.

w sprawie zwolnienia z opłaty za korzystanie z zezwoleń na sprzedaż napojów alkoholowych przeznaczonych do spożycia w miejscu sprzedaży w 2021 roku.

Na podstawie art. 18 ust. 2 pkt 15, art. 40 ust. 1, art. 41 ust. 1 ustawy z dnia 8 marca 1990 r. o samorządzie gminnym (t.j. Dz.U.2020.713 ze zm.) oraz art. 31 z zca ust.1, ust.2 pkt 2) oraz ust.4 ustawy z dnia 2 marca 2020 r. o szczególnych rozwiązaniach związanych z zapobieganiem, przeciwdziałaniem i zwalczaniem COVID-19, innych chorób zakaźnych oraz wywołanych nimi sytuacji kryzysowych (t.j. Dz.U.2020.1842 ze zm.).

Rada Miejska w Czeladzi uchwala co następuje

§ 1. Zwalnia się przedsiębiorców prowadzących sprzedaż napojów alkoholowych na terenie Miasta Czeladź z drugiej i trzeciej raty opłaty, o której mowa w art. 11¹ ust. 1 ustawy z dnia 26 października 1982 r. o wychowaniu w trzeźwości i przeciwdziałaniu alkoholizmowi należnej w 2021 r., za korzystanie z zezwoleń na sprzedaż napojów alkoholowych przeznaczonych do spożycia w miejscu sprzedaży.

§ 2. Przyznaje się zwrot części pobranej opłaty za korzystanie z zezwoleń na sprzedaż napojów alkoholowych przeznaczonych do spożycia w miejscu sprzedaży, należnej w 2021 roku w wysokości odpowiadającej dwóm trzecim opłaty rocznej, tym przedsiębiorcom prowadzącym punkty sprzedaży na terenie Miasta Czeladź, którzy wnieśli jednorazowo opłatę za rok 2021, w terminie do dnia 31 stycznia 2021 r.

§ 3. Wykonanie uchwały powierza się Burmistrzowi Miasta Czeladź.

§ 4. Uchwała wchodzi w życie po upływie 14 dnia od ogłoszenia w Dzienniku Urzędowym Województwa Śląskiego.

UZASADNIENIE

Dnia 26 stycznia 2021 r. weszła w życie ustawa z dnia 21 stycznia 2021 r. o zmianie ustawy o szczególnych rozwiązaniach związanych z zapobieganiem, przeciwdziałaniem i zwalczaniem COVID-19, innych chorób zakaźnych oraz wywołanych nimi sytuacji kryzysowych oraz niektórych innych ustaw (Dz.U.2021.159), dająca Radom Gmin możliwość zwolnienia z opłat przedsiębiorców posiadających zezwolenia na sprzedaż napojów alkoholowych przeznaczonych do spożycia w miejscu sprzedaży. Dzięki tym przepisom rady gmin mogą zaproponować programy pomocowe dla przedsiębiorców najbardziej dotkniętych ograniczeniami w życiu społeczno-gospodarczym, tj. z branży gastronomicznej, ponieważ to w większości te podmioty korzystają z wymienionego rodzaju zwolnienia. Podjęcie przez Radę Miasta w Czeladzi przedmiotowej uchwały o zwolnieniu z drugiej i trzeciej raty opłaty należnej za korzystanie z zezwoleń na sprzedaż i podawanie napojów alkoholowych spowoduje zmniejszenie wpływów do budżetu gminy o kwotę 34 277,19 zł.

Projekt

z dnia 8 lutego 2021 r.

Zatwierdzony przez

**UCHWAŁA NR
RADY MIEJSKIEJ W CZELADZI**

z dnia 2021 r.

w sprawie przekazania petycji

Na podstawie art.6 ust.1 ustawy z dnia 11 lipca 2014 r. o petycjach (Dz.U. z 2018 r. poz. 870) w związku z art. 18 ust.2 pkt 15 ustawy z dnia 8 marca 1990 r. o samorządzie gminnym (Dz.U. z 2020 r. poz.713 z póź.zm)

Rada Miejska w Czeladzi uchwała co następuje:

§ 1. Przekazuje się Kancelarii Premiera Rady Ministrów jako organowi właściwemu do załatwienia sprawy z przyczyn określonych w uzasadnieniu, stanowiącym załącznik do niniejszej uchwały petycję z dnia 21 grudnia 2020 r. dotyczącą uchwalenia przez Radę Miasta uchwały: "W obronie prawdy, godności i wolności człowieka".

§ 2. Zawiadamia się osobę wnoszącą o przekazaniu petycji.

§ 3. Wykonanie uchwały powierza się Przewodniczącemu Rady Miejskiej w Czeladzi.

§ 4. Uchwała wchodzi w życie z dniem podjęcia.

UZASADNIENIE

Niniejszą uchwałę podejmuje się w związku z otrzymaną petycją zatytułowaną "Petycja do Rady Miejskiej w sprawie uchwalenia przez tutejszą Radę Miejską uchwały: W obronie prawdy, godności i wolności człowieka", która wpłynęła do tutejszego organu w dniu 21 grudnia 2020 r. Podmiotem wnoszącym jest Tymczasowa Rada Stanu Narodu Polskiego Społecznego Komitetu Konstytucyjnego.

Zgodnie z dyspozycją art. 6 ust. 1 ustawy z dnia 11 lipca 2014 r. o petycjach: „Adresat petycji, który jest niewłaściwy do jej rozpatrzenia, przesyła ją niezwłocznie, nie później jednak niż w terminie 30 dni od dnia jej złożenia, do podmiotu właściwego do rozpatrzenia petycji, zawiadamiając o tym równocześnie podmiot wnoszący petycję”.

Projekt

z dnia 8 lutego 2021 r.

Zatwierdzony przez

**UCHWAŁA NR
RADY MIEJSKIEJ W CZELADZI**

z dnia 2021 r.

w sprawie przekazania petycji

Na podstawie art. 6 ust.1 ustawy z dnia 11 lipca 2014 r. o petycjach (Dz.U. z 2018 r. poz. 870) w związku z art. 18 ust. 2 pkt 15 ustawy z dnia 8 marca 1990 r. o samorządzie gminnym (Dz.U. z 2020 r. poz. 713 z póź.zm)

Rada Miejska w Czeladzi uchwała co następuje:

§ 1. Przekazuje się Ministerstwu Zdrowia jako organowi właściwemu do załatwienia sprawy z przyczyn określonych w uzasadnieniu, stanowiącym załącznik do niniejszej uchwały petycję z dnia 14 grudnia 2020 r. dotyczącą masowych szczepień przeciwko wirusowi SARS-CoV2.

§ 2. Zawiadamia się osobę wnoszącą o przekazaniu petycji.

§ 3. Wykonanie uchwały powierza się Przewodniczącemu Rady Miejskiej w Czeladzi.

§ 4. Uchwała wchodzi w życie z dniem podjęcia.

UZASADNIENIE

Niniejszą uchwałę podejmuje się w związku z otrzymaną petycją w sprawie masowych szczepień przeciwko wirusowi SARS-CoV2, która wpłynęła do tutejszego organu w dniu 14 grudnia 2020 r.

Zgodnie z dyspozycją art. 6 ust. 1 ustawy z dnia 11 lipca 2014 r. o petycjach: „Adresat petycji, który jest niewłaściwy do jej rozpatrzenia, przesyła ją niezwłocznie, nie później jednak niż w terminie 30 dni od dnia jej złożenia, do podmiotu właściwego do rozpatrzenia petycji, zawiadamiając o tym równocześnie podmiot wnoszący petycję”.

Projekt

z dnia 11 lutego 2021 r.

Zatwierdzony przez

**UCHWAŁA NR
RADY MIEJSKIEJ W CZELADZI**

z dnia 2021 r.

w sprawie wyrażenia zgody na oddanie nieruchomości oznaczonej jako część działek nr 163/1 i nr 164/1 arkusz mapy nr 4, w dzierżawę w drodze bezprzetargowej, na rzecz dotychczasowego dzierżawcy.

Na podstawie art. 18 ust 2 pkt. 9 lit. a ustawy z dnia 8 marca 1990r. o samorządzie gminnym (t.j. Dz. U. z 2020 r. poz. 713 z późn. zmianami) oraz art. 13 ust. 1 i art.37 ust. 4 ustawy z dnia 21 sierpnia 1997r. o gospodarce nieruchomościami (t.j. Dz. U. z 2020 poz. 1990 z późn. zmianami)

Rada Miejska w Czeladzi uchwala, co następuje:

§ 1. Wyraża zgodę na oddanie w dzierżawę w drodze bezprzetargowej, na okres 3-ch lat, nieruchomości stanowiącej część działek nr 163/1 i nr 164/1 arkusz mapy nr 4, o łącznej powierzchni 324 m², położonej przy ul. Ogrodowej w Czeladzi, na cele: tereny zielone, na rzecz dotychczasowego dzierżawcy, na podstawie kolejnej umowy zawieranej po umowie zawartej na czas oznaczony, której przedmiotem jest ta sama nieruchomość.

§ 2. Wykonanie uchwały powierza się Burmistrzowi Miasta Czeladź.

§ 3. Uchwała wchodzi w życie z dniem podjęcia.

Uzasadnienie

Nieruchomość opisana w par. 1 włączona ogrodzeniem do posesji stanowiącej własność dzierżawcy wykorzystywana jest jako tereny zielone.

Gmina obecnie nie planuje innego zagospodarowania przedmiotowego terenu; ponadto umowa dzierżawy zawiera zapisy umożliwiające jej wcześniejsze rozwiązanie tj. za porozumieniem stron w każdym czasie, bądź rozwiązanie z miesięcznym terminem wypowiedzenia np. w przypadku przeznaczenia przedmiotu dzierżawy do sprzedaży, realizacji na przedmiotowym terenie celu publicznego bądź w przypadku przeznaczenia przedmiotu dzierżawy na cele związane z wykonywaniem zadań własnych Gminy.

Do wyłącznej właściwości rady gminy należy podejmowanie uchwał w sprawach majątkowych gminy, przekraczających zakres zwykłego zarządu, dotyczących zasad nabywania, zbywania i obciążania nieruchomości oraz ich wydzierżawiania lub wynajmowania na czas oznaczony dłuższy niż 3 lata (art. 18 ust. 2 pkt 9 lit. a ustawy o samorządzie gminnym).

W związku z powyższym oraz z uwagi na zbliżający się termin zakończenia umowy dzierżawy, zasadne jest podjęcie uchwały o wyrażeniu zgody na oddanie w dzierżawę, na okres 3-ich lat, na rzecz dotychczasowego dzierżawcy, nieruchomości stanowiącej część działek nr 163/1 i nr 164/1 arkusz mapy nr 4, o łącznej powierzchni 324 m², położonej przy ul. Ogrodowej w Czeladzi, na cele: tereny zielone.

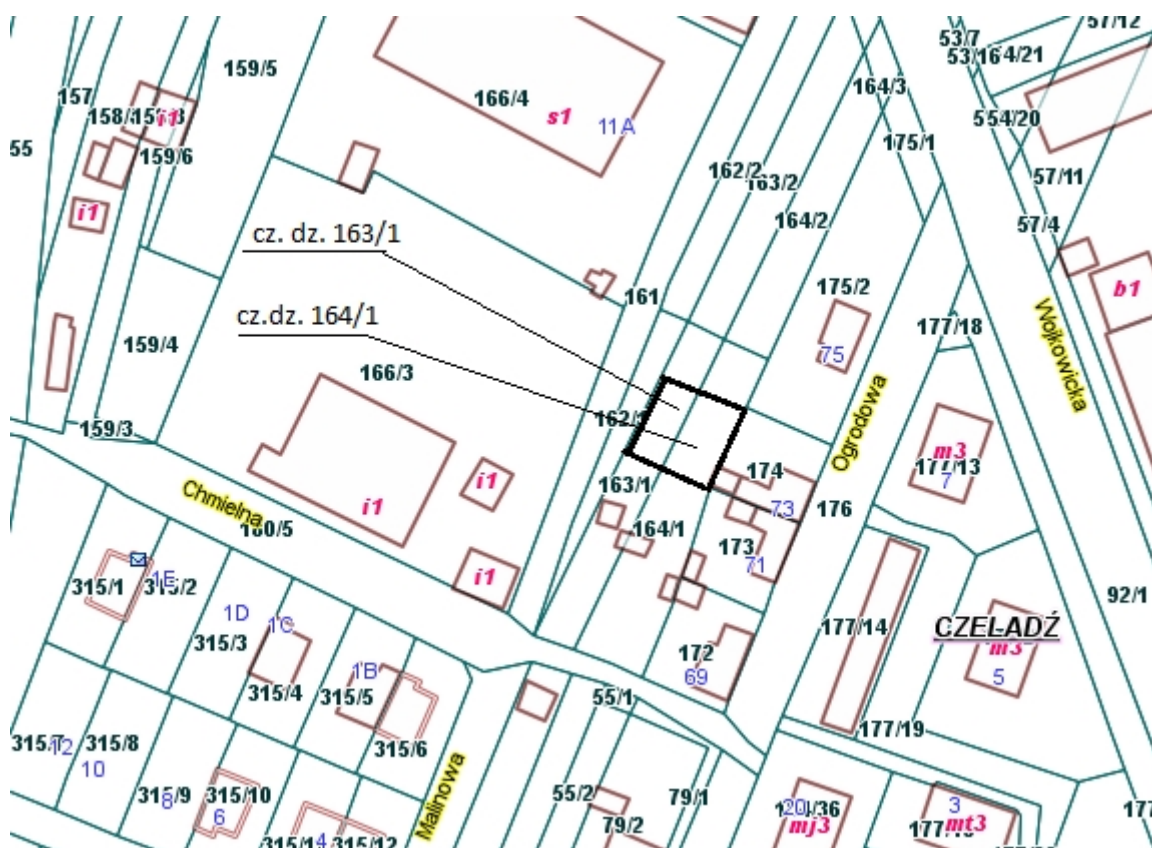

Projekt

z dnia 11 lutego 2021 r.

Zatwierdzony przez

**UCHWAŁA NR
RADY MIEJSKIEJ W CZELADZI**

z dnia 2021 r.

w sprawie wyrażenia zgody na oddanie nieruchomości oznaczonych jako część działek nr 29/15, 31/6, 29/16 arkusz mapy 41, część działki nr 108 arkusz mapy nr 7, działka nr 4/89 arkusz mapy nr 31, działka nr 93/3 arkusz mapy nr 20, w dzierżawę w drodze bezprzetargowej, na rzecz dotychczasowych dzierżawców.

Na podstawie art. 18 ust 2 pkt. 9 lit. a ustawy z dnia 8 marca 1990r. o samorządzie gminnym (t.j. Dz. U. z 2020 r. poz. 713 z późn. zmianami) oraz art. 13 ust. 1 i art.37 ust. 4 ustawy z dnia 21 sierpnia 1997r. o gospodarce nieruchomościami (t.j. Dz. U. z 2020 poz. 1990 z późn. zmianami)

Rada Miejska w Czeladzi uchwala, co następuje:

§ 1. Wyraża zgodę na oddanie w dzierżawę w drodze bezprzetargowej, na okres 10-ciu lat, nieruchomości stanowiących:

1. część działek nr 29/15 i nr 31/6 arkusz mapy nr 41, o łącznej powierzchni 26 m², położonych przy ul. 21 Listopada w Czeladzi, na cele: pod garaż (21m²) wraz z dojściem (5m²), na rzecz dotychczasowego dzierżawcy, na podstawie kolejnej umowy zawieranej po umowie zawartej na czas oznaczony, której przedmiotem jest ta sama nieruchomość.

2. część działki nr 29/16 arkusz mapy nr 41, o powierzchni 26 m², położonej przy ul. 21 Listopada w Czeladzi, na cele: pod garaż (21m²) wraz z dojściem (5m²), na rzecz dotychczasowego dzierżawcy, na podstawie kolejnej umowy zawieranej po umowie zawartej na czas oznaczony, której przedmiotem jest ta sama nieruchomość.

3. część działki nr 108 arkusz mapy nr 7, o powierzchni 21 m², położonej przy ul. Grodzieckiej w Czeladzi, na cele: pod garaż, na rzecz dotychczasowego dzierżawcy, na podstawie kolejnej umowy zawieranej po umowie zawartej na czas oznaczony, której przedmiotem jest ta sama nieruchomość.

4. działkę nr 4/89 arkusz mapy nr 31, o powierzchni 158 m², położoną przy ul. Legionów w Czeladzi, na cele: tereny zielone, na rzecz dotychczasowego dzierżawcy, na podstawie kolejnej umowy zawieranej po umowie zawartej na czas oznaczony, której przedmiotem jest ta sama nieruchomość.

5. działkę nr 93/3 arkusz mapy nr 20, o powierzchni 225 m², położoną przy ul. Kilińskiego w Czeladzi, na cele: tereny zielone, na rzecz dotychczasowego dzierżawcy, na podstawie kolejnej umowy zawieranej po umowie zawartej na czas oznaczony, której przedmiotem jest ta sama nieruchomość.

§ 2. Wykonanie uchwały powierza się Burmistrzowi Miasta Czeladź.

§ 3. Uchwała wchodzi w życie z dniem podjęcia.

Uzasadnienie

Nieruchomości opisane w punkcie 1 – 3 wykorzystywane są pod posadowienie garaży stanowiących własność dzierżawców oraz dojście do garaży, natomiast nieruchomości opisane w punkcie 4-5

włączone są ogrodzeniami do posesji stanowiących własność dzierżawców i wykorzystywane są na poprawienie warunków zagospodarowania nieruchomości przyległych tj. jako tereny zielone.

Gmina nie planuje innego zagospodarowania przedmiotowych terenów; ponadto umowy dzierżawy zawierają zapisy umożliwiające ich wcześniejsze rozwiązanie tj. za porozumieniem stron w każdym czasie, bądź rozwiązanie z miesięcznym terminem wypowiedzenia np. w przypadku przeznaczenia przedmiotu dzierżawy do sprzedaży, realizacji na przedmiotowym terenie celu publicznego bądź w przypadku przeznaczenia przedmiotu dzierżawy na cele związane z wykonywaniem zadań własnych Gminy.

Do wyłącznej własności rady gminy należy podejmowanie uchwał w sprawach majątkowych gminy, przekraczających zakres zwykłego zarządu, dotyczących zasad nabywania, zbywania i obciążania nieruchomości oraz ich wydzierżawiania lub wynajmowania na czas oznaczony dłuższy niż 3 lata (art. 18 ust. 2 pkt 9 lit. a ustawy o samorządzie gminnym).

W związku z powyższym oraz z uwagi na zbliżający się termin zakończenia umów dzierżawy, zasadne jest podjęcie uchwały o wyrażeniu zgody na oddanie w dzierżawę, na okres 10-ciu lat, na rzecz dotychczasowych dzierżawców, nieruchomości stanowiących:

1. część działek nr 29/15 i nr 31/6 arkusz mapy nr 41, o łącznej powierzchni 26 m², położonych przy ul. 21 Listopada w Czeladzi, na cele: pod garaż (21m²) wraz z dojściem (5m²),

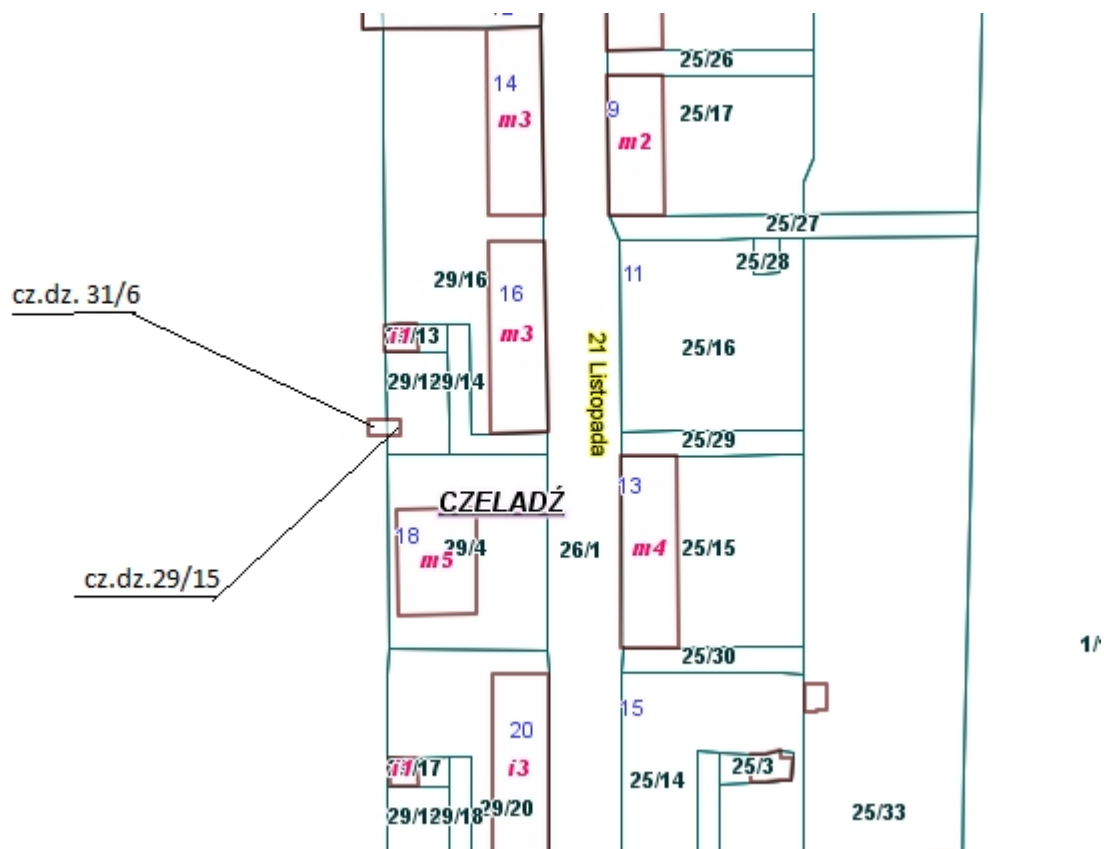

2. część działki nr 29/16 arkusz mapy nr 41, o powierzchni 26 m², położonej przy ul. 21 Listopada w Czeladzi, na cele: pod garaż (21m²) wraz z dojściem (5m²),

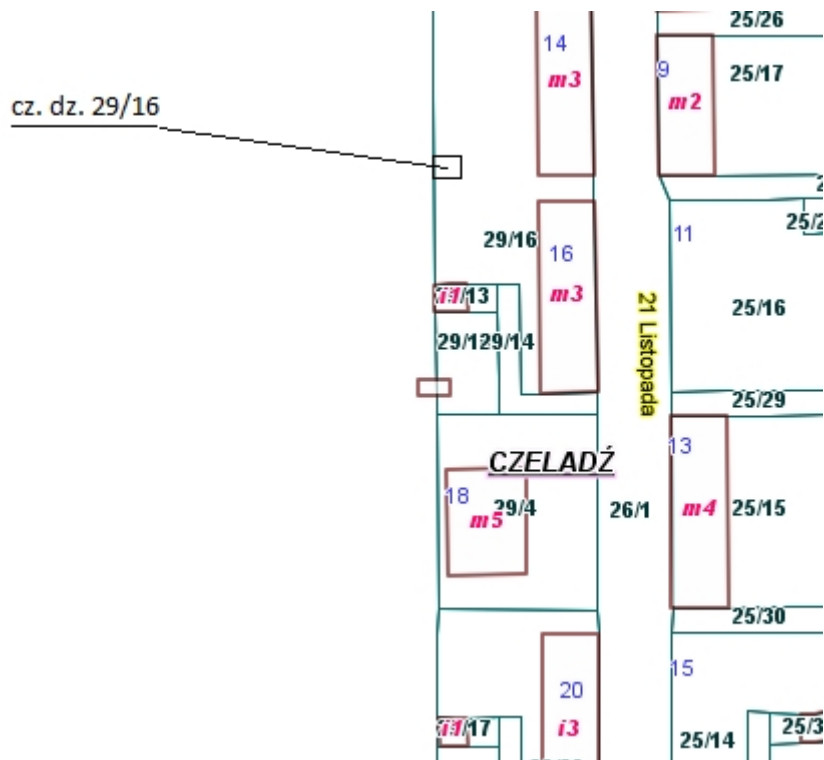

3. część działki nr 108 arkusz mapy nr 7, o powierzchni 21 m², położonej przy ul. Grodzieckiej w Czeladzi, na cele: pod garaż,

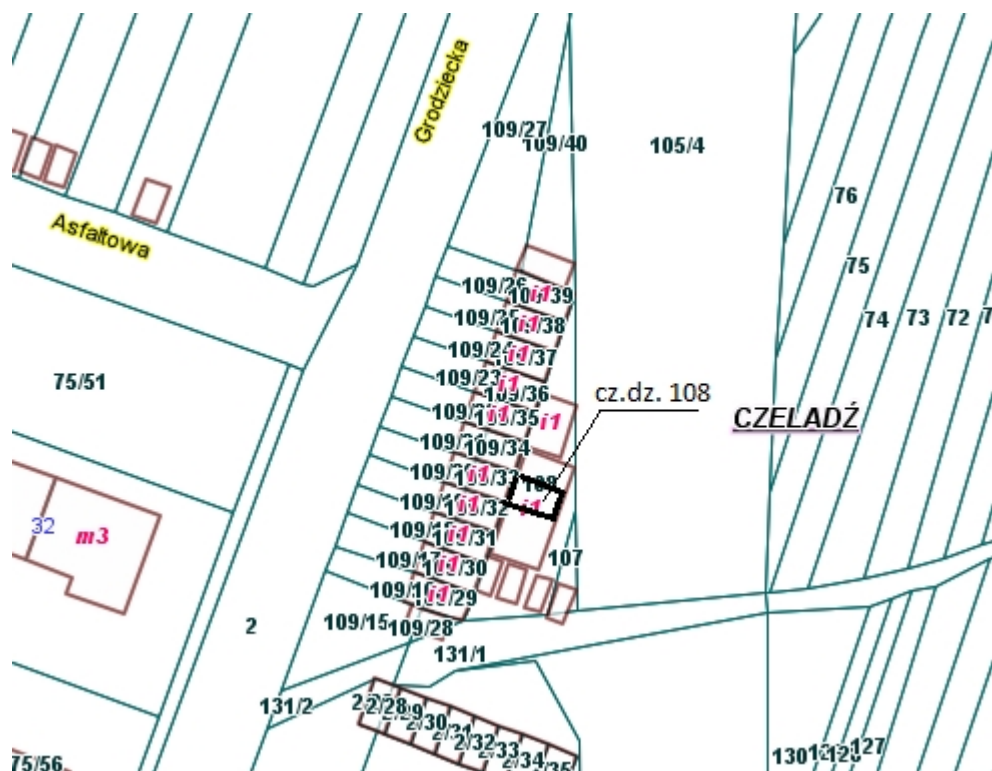

4. działkę nr 4/89 arkusz mapy nr 31, o powierzchni 158 m², położoną przy ul. Legionów w Czeladzi, na cele: tereny zielone, na rzecz dotychczasowego dzierżawcy,

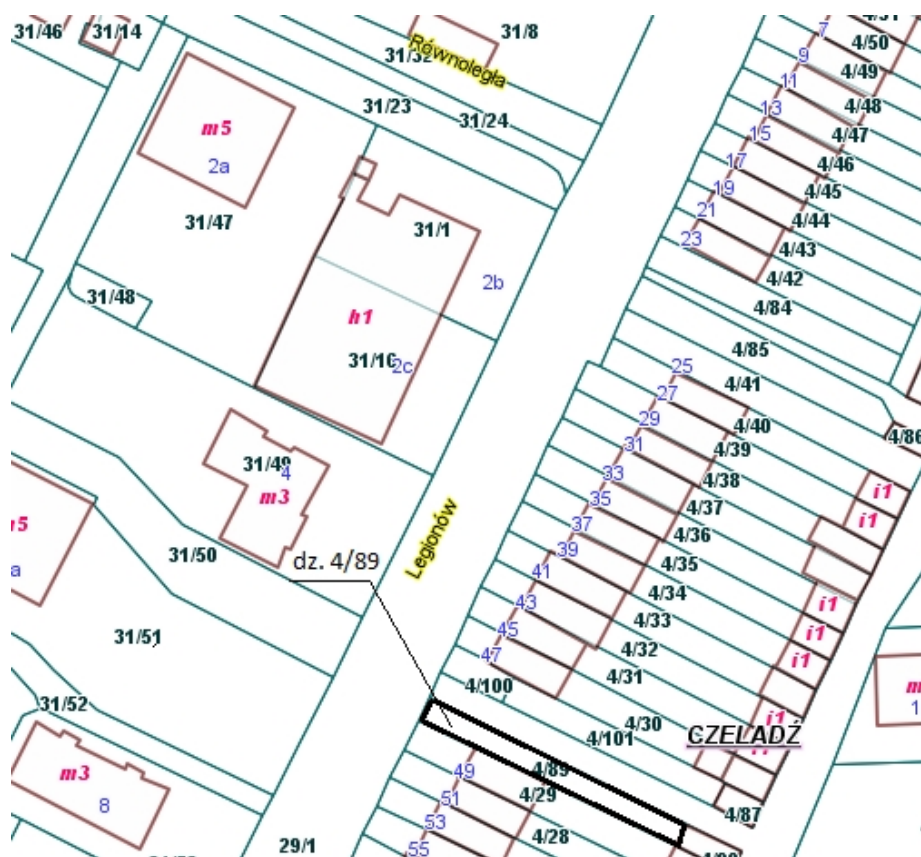

5. działkę nr 93/3 arkusz mapy nr 20, o powierzchni 225 m², położoną przy ul. Kilińskiego w Czeladzi, na cele: tereny zielone,

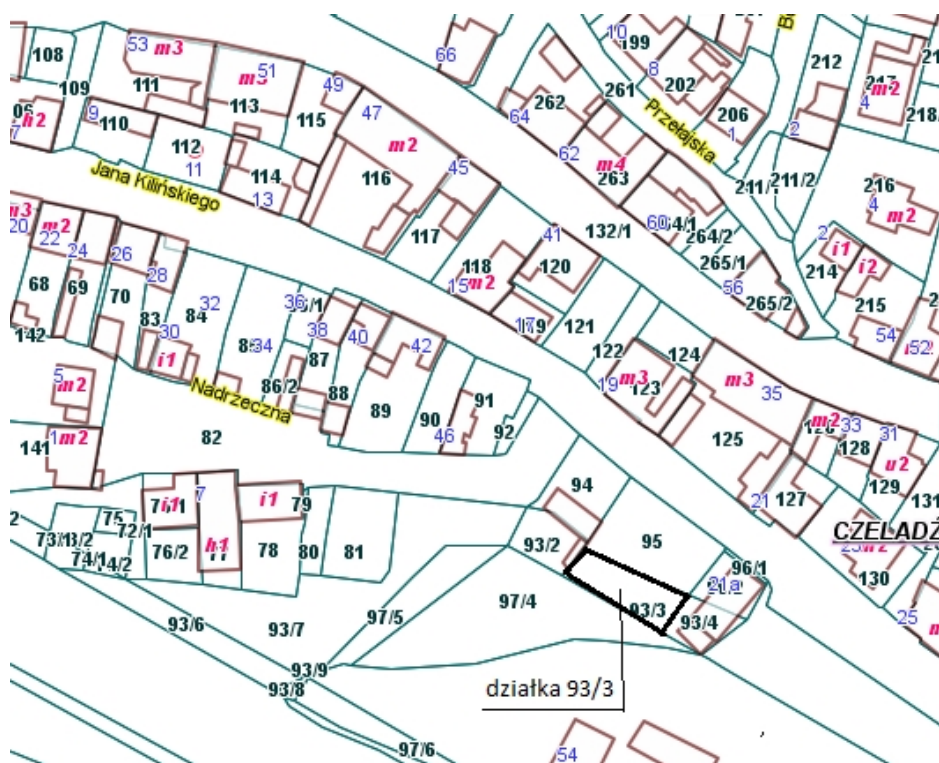

Projekt

z dnia 11 lutego 2021 r.

Zatwierdzony przez

**UCHWAŁA NR
RADY MIEJSKIEJ W CZELADZI**

z dnia 1 grudnia 2020 r.

w sprawie wyrażenia zgody na oddanie w najem nieruchomości (garaży) oznaczonych jako część działki nr 188, arkusz mapy 12, część działki nr 227/7 arkusz mapy nr 13, część działki nr 78/1 arkusz mapy nr 6 oraz część działki nr 1/9 arkusz mapy 45 w drodze bezprzetargowej, na rzecz dotychczasowych najemców na okres 10 lat.

Na podstawie art. 18 ust. 2 pkt 9 lit. a ustawy z dnia 8 marca 1990r. o samorządzie gminnym (t.j. Dz. U. z 2020 r. poz. 713 z późn. zm.) oraz art. 13 ust. 1 i art.37 ust. 4 ustawy z dnia 21 sierpnia 1997r. o gospodarce nieruchomościami (t.j. Dz. U. z 2020 poz. 1990)

Rada Miejska w Czeladzi uchwała, co następuje:

§ 1. Wyraża zgodę na oddanie w najem w drodze bezprzetargowej, na okres 10-ciu lat, nieruchomości stanowiących:

1. część działki nr 188 arkusz mapy nr 12, o powierzchni 18 m², położonej przy ul. Rynek 28 (od ul. Pieńkowskiego) w Czeladzi, na cele: najem garażu, na rzecz dotychczasowego najemcy na podstawie kolejnej umowy zawieranej po umowie zawartej na czas oznaczony, której przedmiotem jest ta sama nieruchomość.

2. część działki nr 227/7 arkusz mapy nr 13, o powierzchni 14 m², położonej przy ul. Szpitalnej 5 (od ul. Bocznej) w Czeladzi, na cele: najem garażu, na rzecz dotychczasowego najemcy, na podstawie kolejnej umowy zawieranej po umowie zawartej na czas oznaczony, której przedmiotem jest ta sama nieruchomość.

3. część działki nr 78/1 arkusz mapy nr 6, o powierzchni 24 m², położonej przy ul. Szpitalnej w Czeladzi, na cele: najem garażu, na rzecz dotychczasowego najemcy, na podstawie kolejnej umowy zawieranej po umowie zawartej na czas oznaczony, której przedmiotem jest ta sama nieruchomość.

4. część działki nr 1/9 arkusz mapy 45 o powierzchni 20 m², położonej przy ul. Sikorskiego w Czeladzi, na cele: garażowanie samochodu osobowego, na rzecz dotychczasowego najemcy, na podstawie kolejnej umowy zawieranej po umowie zawartej na czas oznaczony, której przedmiotem jest ta sama nieruchomość.

§ 2. Wykonanie uchwały powierza się Burmistrzowi Miasta Czeladź.

§ 3. Uchwała wchodzi w życie z dniem podjęcia.

Uzasadnienie

Nieruchomości opisane w punkcie od 1 do 4 zabudowane są garażami stanowiącymi własność gminy Czeladź.

Nieruchomości są przedmiotem dzierżawy najmu na rzecz osób fizycznych.

Gmina nie planuje innego zagospodarowania przedmiotowych pomieszczeń, ponadto umowy najmu zawierają zapisy umożliwiające ich wcześniejsze rozwiązanie tj. za porozumieniem stron w każdym czasie, bądź rozwiązanie z miesięcznym terminem wypowiedzenia np. w przypadku przeznaczenia przedmiotu najmu do sprzedaży lub realizacji na przedmiotowym terenie celu publicznego bądź w przypadku przeznaczenia przedmiotu najmu na cele związane z wykonywaniem zadań własnych Gminy.

Do wyłącznej właściwości rady gminy należy podejmowanie uchwał w sprawach majątkowych gminy, przekraczających zakres zwykłego zarządu, dotyczących zasad nabywania, zbywania i obciążania nieruchomości oraz ich wydzierżawiania lub wynajmowania na czas oznaczony dłuższy niż 3 lata (art. 18 ust. 2 pkt 9 lit. a ustawy o samorządzie gminnym).

W związku z powyższym oraz z uwagi na zbliżający się termin zakończenia umów najmu, zasadne jest podjęcie uchwały o wyrażeniu zgody na oddanie w dzierżawę, na okres 10-ciu lat, na rzecz dotychczasowych najemców, nieruchomości.

Projekt

z dnia 11 lutego 2021 r.

Zatwierdzony przez

**UCHWAŁA NR
RADY MIEJSKIEJ W CZELADZI**

z dnia 2021 r.

w sprawie wyrażenia zgody na oddanie nieruchomości oznaczonych jako część działki nr 29/16 arkusz mapy 41, część działki nr 97/4 arkusz mapy nr 20, część działki nr 149/6 arkusz mapy nr 13, działka nr 238/10 arkusz mapy nr 29, część działki nr 103/3 arkusz mapy nr 55, działka nr 182/2 arkusz mapy nr 21, w dzierżawę w drodze bezprzetargowej, na rzecz dotychczasowych dzierżawców.

Na podstawie art. 18 ust 2 pkt. 9 lit. a ustawy z dnia 8 marca 1990r. o samorządzie gminnym (t.j. Dz. U. z 2020 r. poz. 713 z późn. zmianami) oraz art. 13 ust. 1 i art.37 ust. 4 ustawy z dnia 21 sierpnia 1997r. o gospodarce nieruchomościami (t.j. Dz. U. z 2020 poz. 1990 z późn. zmianami)

Rada Miejska w Czeladzi uchwala, co następuje:

§ 1. Wyraża zgodę na oddanie w dzierżawę w drodze bezprzetargowej, na okres 10-ciu lat, nieruchomości stanowiących:

1. część działki nr 29/16 arkusz mapy nr 41, o powierzchni 23 m², położonej przy ul. 21 Listopada w Czeladzi, na cele: pod garaż (18 m²) wraz z dojściem (5 m²), na rzecz dotychczasowego dzierżawcy, na podstawie kolejnej umowy zawieranej po umowie zawartej na czas oznaczony, której przedmiotem jest ta sama nieruchomość.

2. część działki nr 29/16 arkusz mapy nr 41, o powierzchni 23 m², położonej przy ul. 21 Listopada w Czeladzi, na cele: pod garaż (18 m²) wraz z dojściem (5 m²), na rzecz dotychczasowego dzierżawcy, na podstawie kolejnej umowy zawieranej po umowie zawartej na czas oznaczony, której przedmiotem jest ta sama nieruchomość.

3. część działki nr 97/4 arkusz mapy nr 20, o powierzchni 300 m², położonej przy ul. Kilińskiego w Czeladzi, na cele: tereny zielone, na rzecz dotychczasowego dzierżawcy, na podstawie kolejnej umowy zawieranej po umowie zawartej na czas oznaczony, której przedmiotem jest ta sama nieruchomość.

4. część działki nr 149/6 arkusz mapy nr 13, o powierzchni 51 m², położonej przy ul. Przełajskiej w Czeladzi, na cele: tereny zielone, na rzecz dotychczasowego dzierżawcy, na podstawie kolejnej umowy zawieranej po umowie zawartej na czas oznaczony, której przedmiotem jest ta sama nieruchomość.

5. działka nr 238/10 arkusz mapy nr 29, o powierzchni 442 m², położonej przy ul. Aleja Róż w Czeladzi, na cele: ogródek przydomowy, na rzecz dotychczasowego dzierżawcy, na podstawie kolejnej umowy zawieranej po umowie zawartej na czas oznaczony, której przedmiotem jest ta sama nieruchomość.

6. część działki nr 103/3 arkusz mapy nr 55, o powierzchni 60 m², położonej przy ul. Dalekiej w Czeladzi, na cele: ogródek przydomowy, na rzecz dotychczasowego dzierżawcy, na podstawie kolejnej umowy zawieranej po umowie zawartej na czas oznaczony, której przedmiotem jest ta sama nieruchomość.

7. część działki nr 103/3 arkusz mapy nr 55, o powierzchni 193 m², położonej przy ul. Piaskowej w Czeladzi, na cele: ogródek przydomowy, na rzecz dotychczasowego dzierżawcy, na podstawie kolejnej umowy zawieranej po umowie zawartej na czas oznaczony, której przedmiotem jest ta sama nieruchomość.

8. działka nr 182/2 arkusz mapy nr 21, o powierzchni 302 m², położonej przy ul. Cmentarnej w Czeladzi, na cele: ogródek przydomowy , na rzecz dotychczasowego dzierżawcy, na podstawie kolejnej umowy zawieranej po umowie zawartej na czas oznaczony, której przedmiotem jest ta sama nieruchomość.

§ 2. Wykonanie uchwały powierza się Burmistrzowi Miasta Czeladź.

§ 3. Uchwała wchodzi w życie z dniem podjęcia.

Uzasadnienie

Nieruchomości opisane w punkcie 1 - 2 wykorzystywane są pod garaże, stanowiące własność dzierżawców. Nieruchomości opisane w punkcie 3 - 8 włączone ogrodzeniami do posesji stanowiących własność dzierżawców, wykorzystywane są jako tereny zielone oraz ogródki przydomowe.

Gmina nie planuje innego zagospodarowania przedmiotowych terenów; ponadto umowy dzierżawy zawierają zapisy umożliwiające ich wcześniejsze rozwiązanie tj. za porozumieniem stron w każdym czasie, bądź rozwiązanie z miesięcznym terminem wypowiedzenia np. w przypadku przeznaczenia przedmiotu dzierżawy do sprzedaży, realizacji na przedmiotowym terenie celu publicznego bądź w przypadku przeznaczenia przedmiotu dzierżawy na cele związane z wykonywaniem zadań własnych Gminy.

Do wyłącznej własności rady gminy należy podejmowanie uchwał w sprawach majątkowych gminy, przekraczających zakres zwykłego zarządu, dotyczących zasad nabywania, zbywania i obciążania nieruchomości oraz ich wydzierżawiania lub wynajmowania na czas oznaczony dłuższy niż 3 lata (art. 18 ust. 2 pkt 9 lit. a ustawy o samorządzie gminnym).

W związku z powyższym oraz z uwagi na zbliżający się termin zakończenia umów dzierżawy, zasadne jest podjęcie uchwały o wyrażeniu zgody na oddanie w dzierżawę, na okres 10-ciu lat, na rzecz dotychczasowych dzierżawców, nieruchomości stanowiących:

1. część działki nr 29/16 arkusz mapy nr 41, o powierzchni 23 m², położonej przy ul. 21 Listopada w Czeladzi, na cele: pod garaż (18 m²) wraz z dojściem (5 m²),

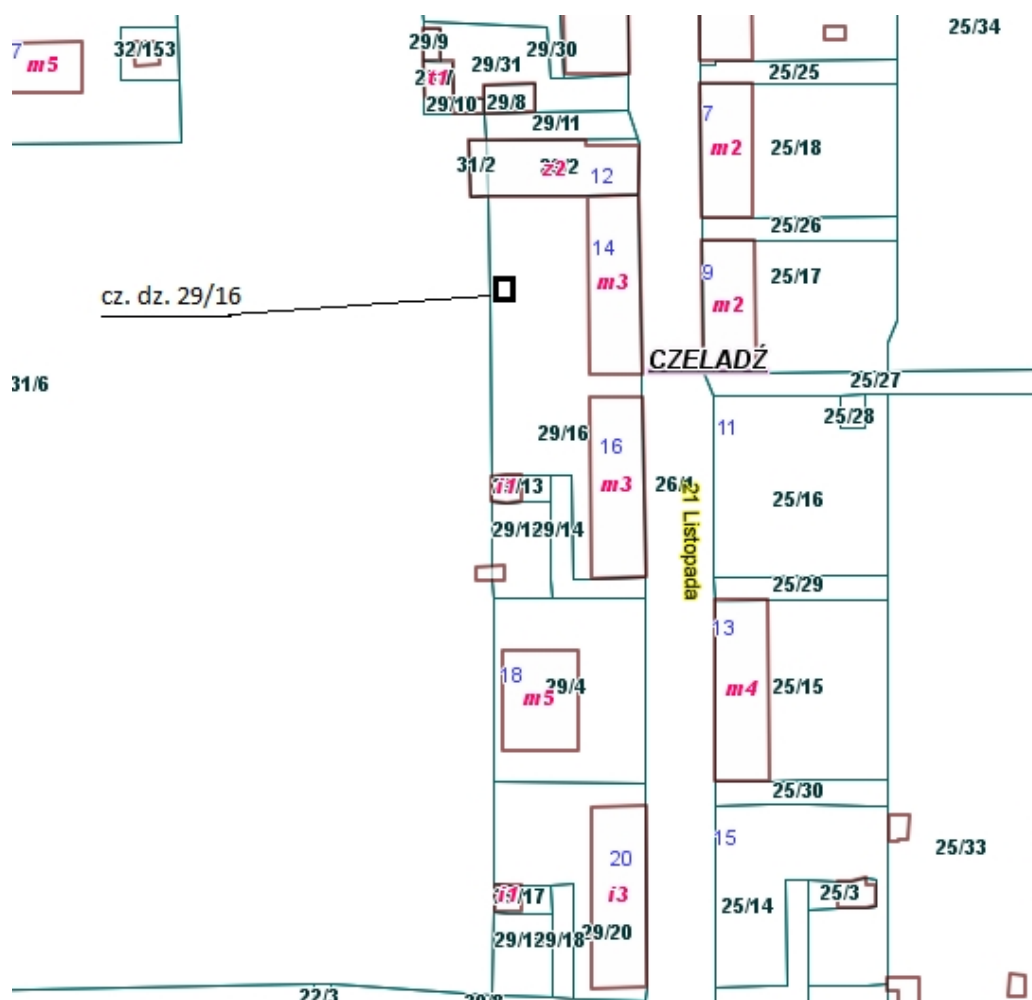

2. część działki nr 29/16 arkusz mapy nr 41, o powierzchni 23 m², położonej przy ul. 21 Listopada w Czeladzi, na cele: pod garaż (18 m²) wraz z dojściem (5 m²),

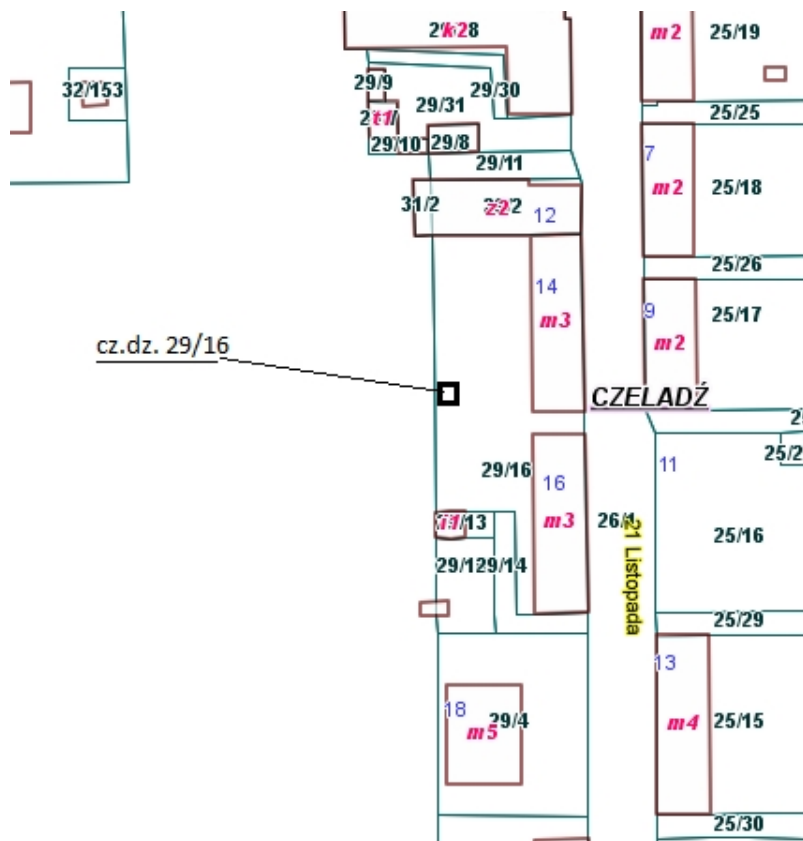

3. część działki nr 97/4 arkusz mapy nr 20, o powierzchni 300 m², położonej przy ul. Kilińskiego w Czeladzi, na cele: tereny zielone,

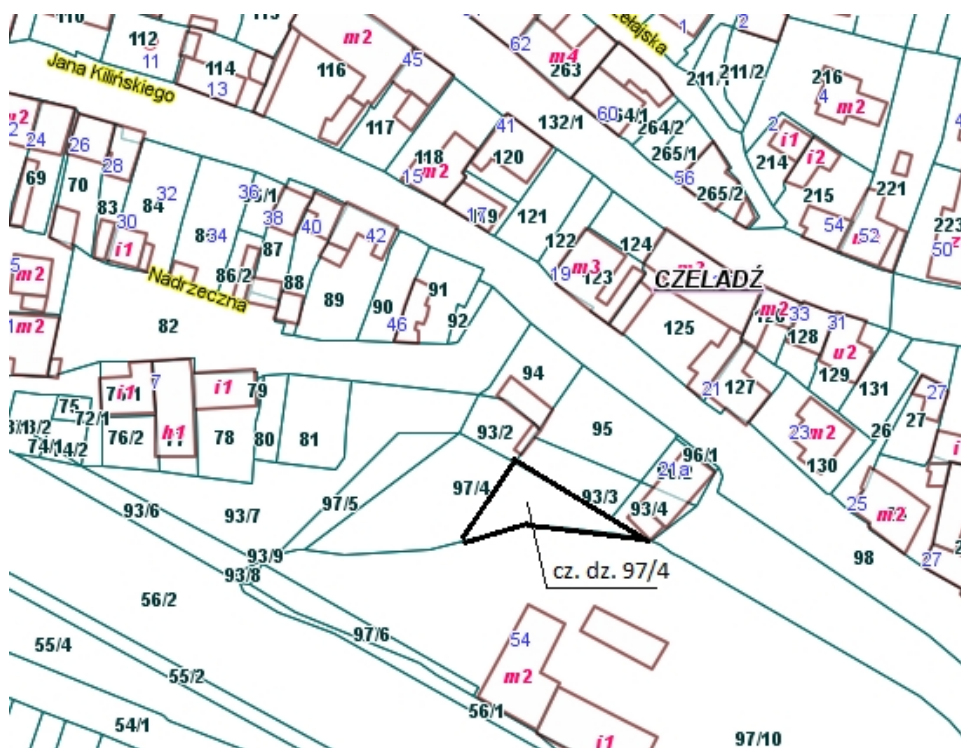

6. część działki nr 103/3 arkusz mapy nr 55, o powierzchni 60 m², położonej przy ul. Dalekiej w Czeladzi, na cele: ogródek przydomowy,

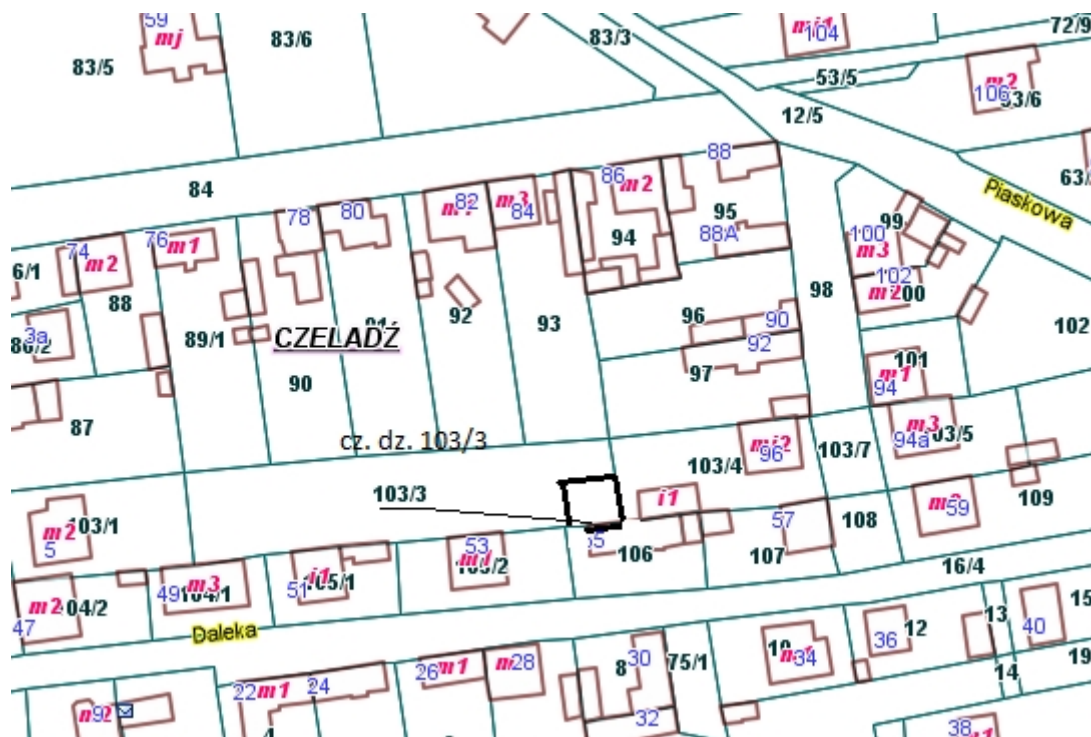

7. część działki nr 103/3 arkusz mapy nr 55, o powierzchni 193 m², położonej przy ul. Piaskowej w Czeladzi, na cele: ogródek przydomowy,

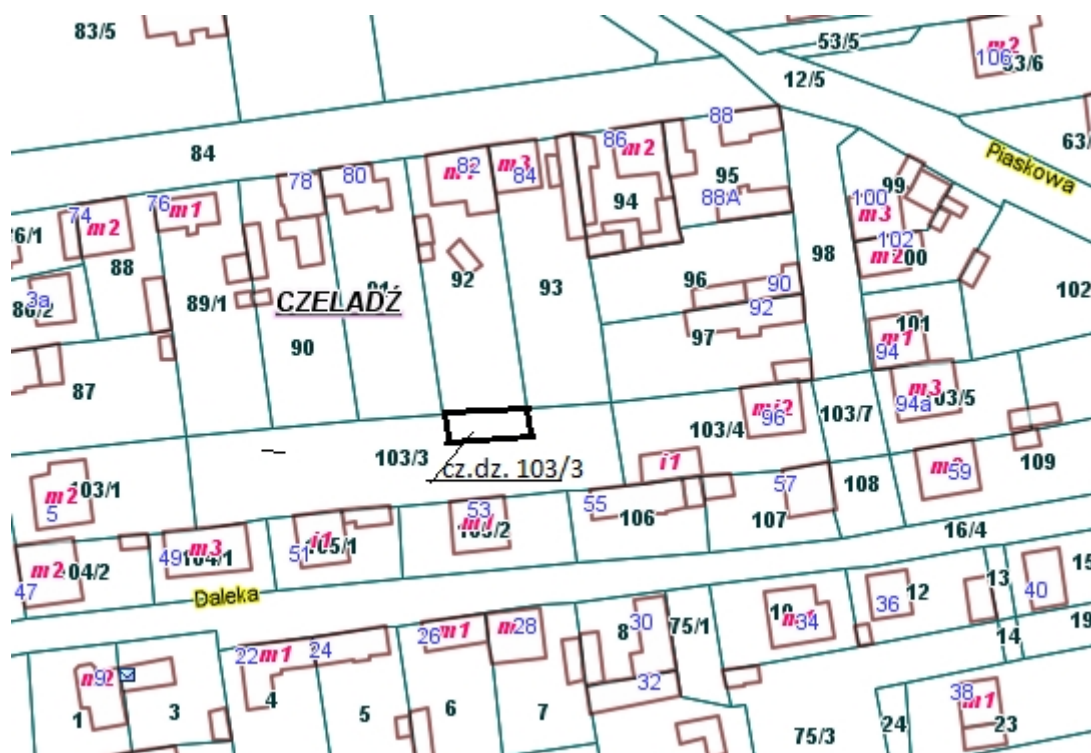

8. działka nr 182/2 arkusz mapy nr 21, o powierzchni 302 m², położonej przy ul. Cmentarnej w Czeladzi, na cele: ogródek przydomowy,

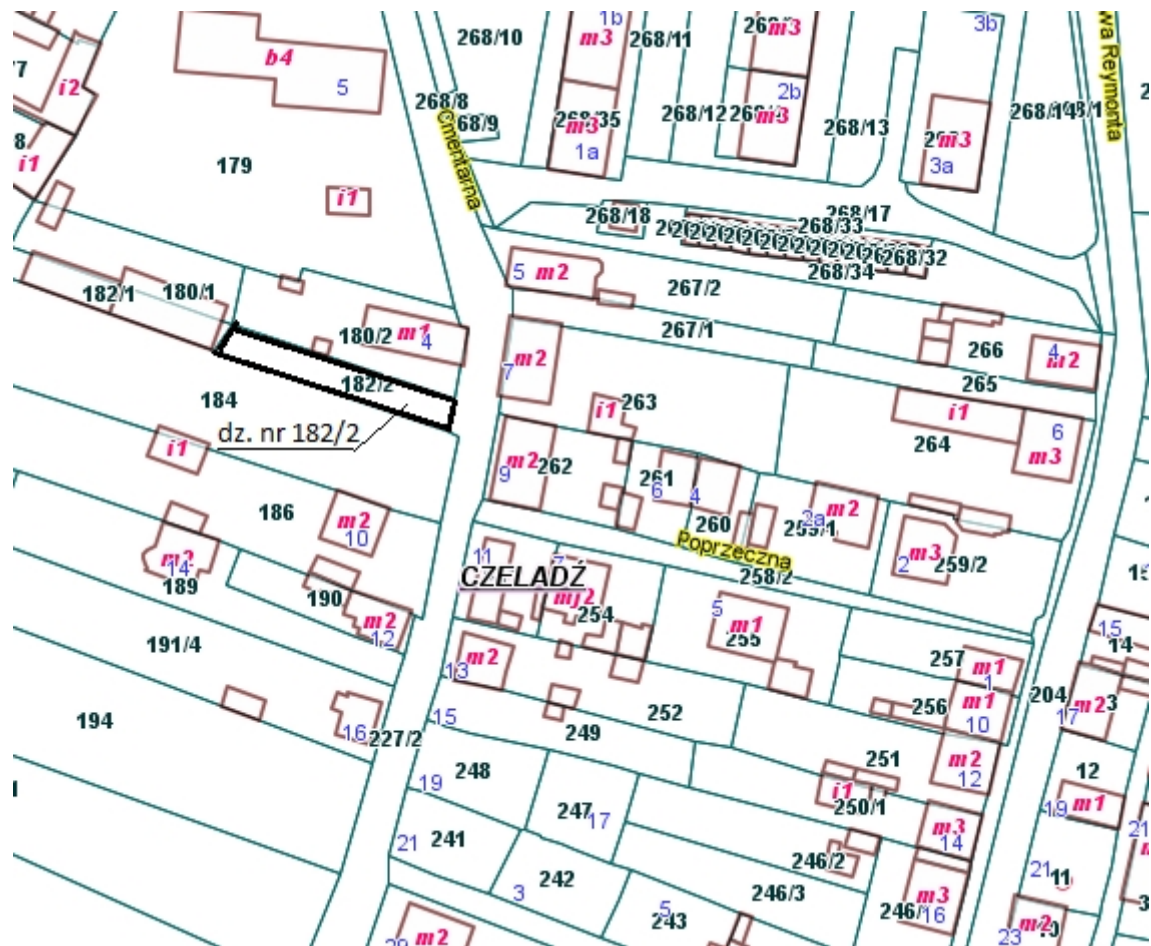

Projekt

z dnia 11 lutego 2021 r.

Zatwierdzony przez

**UCHWAŁA NR
RADY MIEJSKIEJ W CZELADZI**

z dnia 2021 r.

w sprawie wyrażenia zgody na oddanie nieruchomości oznaczonej jako część działek nr 2 i nr 6 arkusz mapy 38 oraz działka nr 170 arkusz mapy 32, w dzierżawę w drodze bezprzetargowej, na rzecz dotychczasowego dzierżawcy.

Na podstawie art. 18 ust 2 pkt. 9 lit. a ustawy z dnia 8 marca 1990r. o samorządzie gminnym (t.j. Dz. U. z 2020 r. poz. 713 z późn. zmianami) oraz art. 13 ust. 1 i art.37 ust. 4 ustawy z dnia 21 sierpnia 1997r. o gospodarce nieruchomościami (t.j. Dz. U. z 2020 poz. 1990 z późn. zmianami)

Rada Miejska w Czeladzi uchwała, co następuje:

§ 1. Wyraża zgodę na oddanie w dzierżawę w drodze bezprzetargowej, na okres 3-ch lat, nieruchomości stanowiącej część działek nr 2 i nr 6 arkusz mapy 38 oraz działkę nr 170 arkusz mapy 32, o łącznej powierzchni 53178 m², położonej przy ul. Szyb Jana w Czeladzi, na cele: prowadzenie rekultywacji dzierżawionego terenu oraz wykonanie robót dodatkowych wskazanych przez Wydierżawiającego, polegających na bieżącej pielęgnacji terenów zielonych przylegających do terenu rekultywowanego, na rzecz dotychczasowego dzierżawcy, na podstawie kolejnej umowy zawieranej po umowie zawartej na czas oznaczony, której przedmiotem jest ta sama nieruchomość.

§ 2. Wykonanie uchwały powierza się Burmistrzowi Miasta Czeladź.

§ 3. Uchwała wchodzi w życie z dniem podjęcia.

Uzasadnienie

Nieruchomość opisana w § 1 wykorzystywana jest na cele dotyczące prowadzenia rekultywacji dzierżawionego terenu oraz wykonania robót dodatkowych wskazanych przez Wyzierżawiającego, polegających na bieżącej pielęgnacji terenów zielonych przylegających do terenu rekultywowanego.

Gmina nie planuje innego zagospodarowania przedmiotowego terenu; ponadto umowa dzierżawy zawiera zapisy umożliwiające jej wcześniejsze rozwiązanie tj. za porozumieniem stron w każdym czasie, bądź rozwiązanie z miesięcznym terminem wypowiedzenia np. w przypadku przeznaczenia przedmiotu dzierżawy do sprzedaży, realizacji na przedmiotowym terenie celu publicznego bądź w przypadku przeznaczenia przedmiotu dzierżawy na cele związane z wykonywaniem zadań własnych Gminy.

Do wyłącznej własności rady gminy należy podejmowanie uchwał w sprawach majątkowych gminy, przekraczających zakres zwykłego zarządu, dotyczących zasad nabywania, zbywania i obciążania nieruchomości oraz ich wydzierżawiania lub wynajmowania na czas oznaczony dłuższy niż 3 lata (art. 18 ust. 2 pkt 9 lit. a ustawy o samorządzie gminnym).

W związku z powyższym oraz z uwagi na zbliżający się termin zakończenia umowy dzierżawy, zasadne jest podjęcie uchwały o wyrażeniu zgody na oddanie w dzierżawę, na okres 3-ech lat, na rzecz dotychczasowego dzierżawcy, nieruchomości stanowiącej część działek nr 2 i nr 6 arkusz mapy 38 oraz działkę nr 170 arkusz mapy 32, o łącznej powierzchni 53178 m², położonej przy ul. Szyb Jana w Czeladzi, na cele: prowadzenie rekultywacji dzierżawionego terenu oraz wykonanie robót dodatkowych wskazanych przez Wyzierżawiającego, polegających na bieżącej pielęgnacji terenów zielonych przylegających do terenu rekultywowanego.

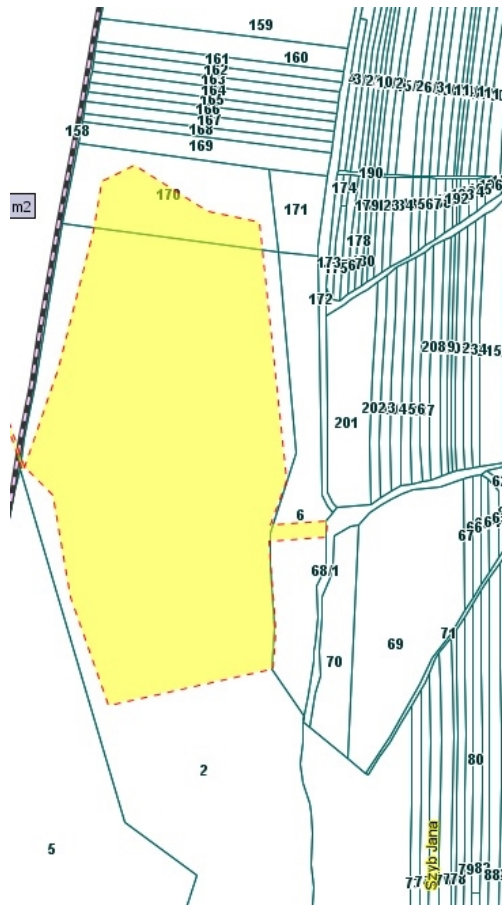

Projekt

z dnia 11 lutego 2021 r.

Zatwierdzony przez

**UCHWAŁA NR
RADY MIEJSKIEJ W CZELADZI**

z dnia 2021 r.

w sprawie wyrażenia zgody na oddanie nieruchomości oznaczonej jako część działki nr 163/268 arkusz mapy 24, w dzierżawę w drodze bezprzetargowej, na rzecz dotychczasowego dzierżawcy.

Na podstawie art. 18 ust 2 pkt. 9 lit. a ustawy z dnia 8 marca 1990r. o samorządzie gminnym (t.j. Dz. U. z 2020 r. poz. 713 z późn. zmianami) oraz art. 13 ust. 1 i art.37 ust. 4 ustawy z dnia 21 sierpnia 1997r. o gospodarce nieruchomościami (t.j. Dz. U. z 2020 poz. 1990 z późn. zmianami)

Rada Miejska w Czeladzi uchwala, co następuje:

§ 1. Wyraża zgodę na oddanie w dzierżawę w drodze bezprzetargowej, na okres 10-ciu lat, nieruchomości stanowiącej część działki nr 163/268 arkusz mapy 24, o powierzchni 164 m², położonej przy ul. Nowopogońskiej w Czeladzi, na cele: tereny zielone, na rzecz dotychczasowego dzierżawcy, na podstawie kolejnej umowy zawieranej po umowie zawartej na czas oznaczony, której przedmiotem jest ta sama nieruchomość.

§ 2. Wykonanie uchwały powierza się Burmistrzowi Miasta Czeladź.

§ 3. Uchwała wchodzi w życie z dniem podjęcia.

Uzasadnienie

Nieruchomość opisana w § 1 wykorzystywana jest na poprawienie warunków zagospodarowania nieruchomości przyległej, stanowiącej własność dzierżawcy tj. jako tereny zielone.

Gmina nie planuje innego zagospodarowania przedmiotowego terenu; ponadto umowa dzierżawy zawiera zapisy umożliwiające jej wcześniejsze rozwiązanie tj. za porozumieniem stron w każdym czasie, bądź rozwiązanie z miesięcznym terminem wypowiedzenia np. w przypadku przeznaczenia przedmiotu dzierżawy do sprzedaży, realizacji na przedmiotowym terenie celu publicznego bądź w przypadku przeznaczenia przedmiotu dzierżawy na cele związane z wykonywaniem zadań własnych Gminy.

Do wyłącznej własności rady gminy należy podejmowanie uchwał w sprawach majątkowych gminy, przekraczających zakres zwykłego zarządu, dotyczących zasad nabywania, zbywania i obciążania nieruchomości oraz ich wydzierżawiania lub wynajmowania na czas oznaczony dłuższy niż 3 lata (art. 18 ust. 2 pkt 9 lit. a ustawy o samorządzie gminnym).

W związku z powyższym oraz z uwagi na zbliżający się termin zakończenia umowy dzierżawy, zasadne jest podjęcie uchwały o wyrażeniu zgody na oddanie w dzierżawę, na okres 10-ciu lat, na rzecz dotychczasowego dzierżawcy, nieruchomości stanowiącej część działki nr 163/268 arkusz mapy 24, o powierzchni 164 m², położonej przy ul. Nowopogońskiej w Czeladzi, na cele: tereny zielone.



Projekt

z dnia 11 lutego 2021 r.

Zatwierdzony przez

**UCHWAŁA NR
RADY MIEJSKIEJ W CZELADZI**

z dnia 2021 r.

w sprawie wyrażenia zgody na oddanie nieruchomości oznaczonych jako część działki nr 30/9 arkusz mapy nr 41, część działki nr 35/119 arkusz mapy nr 41, część działki nr 37 arkusz mapy nr 42, część działek nr 105, 106/1 arkusz mapy nr 43, część działki nr 2/2 arkusz mapy nr 21, w dzierżawę w drodze bezprzetargowej, na rzecz dotychczasowych dzierżawców.

Na podstawie art. 18 ust 2 pkt. 9 lit. a ustawy z dnia 8 marca 1990r. o samorządzie gminnym (t.j. Dz. U. z 2020 r. poz. 713 z późn. zmianami) oraz art. 13 ust. 1 i art.37 ust. 4 ustawy z dnia 21 sierpnia 1997r. o gospodarce nieruchomościami (t.j. Dz. U. z 2020 poz. 1990 z późn. zmianami)

Rada Miejska w Czeladzi uchwala, co następuje:

§ 1. Wyraża zgodę na oddanie w dzierżawę w drodze bezprzetargowej, na okres 3-ech lat, nieruchomości stanowiących:

1. część działki nr 30/9 arkusz mapy nr 41, o powierzchni 18 m², położonej przy ul. 21 Listopada w Czeladzi, na cele: pod garaż, na rzecz dotychczasowego dzierżawcy, na podstawie kolejnej umowy zawieranej po umowie zawartej na czas oznaczony, której przedmiotem jest ta sama nieruchomość.

2. część działki nr 30/9 arkusz mapy nr 41, o powierzchni 340 m², położonej przy ul. 21 Listopada w Czeladzi, na cele: ogródek przydomowy, na rzecz dotychczasowego dzierżawcy, na podstawie kolejnej umowy zawieranej po umowie zawartej na czas oznaczony, której przedmiotem jest ta sama nieruchomość.

3. część działki nr 35/119 arkusz mapy nr 41, o powierzchni 100 m², położonej przy ul. Powstańców Śląskich w Czeladzi, na cele: tereny zielone, na rzecz dotychczasowego dzierżawcy, na podstawie kolejnej umowy zawieranej po umowie zawartej na czas oznaczony, której przedmiotem jest ta sama nieruchomość.

4. część działki nr 37 arkusz mapy nr 42, o powierzchni 250 m², położonej przy ul. Katowickiej w Czeladzi, na cele: ogródek przydomowy, na rzecz dotychczasowego dzierżawcy, na podstawie kolejnej umowy zawieranej po umowie zawartej na czas oznaczony, której przedmiotem jest ta sama nieruchomość.

5. część działek nr 105 i nr 106/1 arkusz mapy nr 43, o łącznej powierzchni 315 m², położonych przy ul. Borowej w Czeladzi, na cele: tereny zielone, na rzecz dotychczasowego dzierżawcy, na podstawie kolejnej umowy zawieranej po umowie zawartej na czas oznaczony, której przedmiotem jest ta sama nieruchomość.

6. część działki nr 2/2 arkusz mapy nr 21, o powierzchni 7 m², położonej przy ul. 1 Maja w Czeladzi, na cele: pod ustawienie wiaty przystankowej, na rzecz dotychczasowego dzierżawcy, na podstawie kolejnej umowy zawieranej po umowie zawartej na czas oznaczony, której przedmiotem jest ta sama nieruchomość.

§ 2. Wykonanie uchwały powierza się Burmistrzowi Miasta Czeladź.

§ 3. Uchwała wchodzi w życie z dniem podjęcia.

UZASADNIENIE

Nieruchomość opisana w punkcie 1 wykorzystywana jest pod garaż stanowiący własność dzierżawcy. Nieruchomości opisane w punktach 1-5 wykorzystywane są jako tereny zielone oraz ogródki przydomowe, natomiast nieruchomość opisana w punkcie 6 wykorzystywana jest pod ustawienie wiaty przystankowej stanowiącej własność dzierżawcy.

Gmina obecnie nie planuje innego zagospodarowania przedmiotowego terenu; ponadto umowy dzierżawy zawierają zapisy umożliwiające ich wcześniejsze rozwiązanie tj. za porozumieniem stron w każdym czasie, bądź rozwiązanie z miesięcznym terminem wypowiedzenia np. w przypadku przeznaczenia przedmiotu dzierżawy do sprzedaży, realizacji na przedmiotowym terenie celu publicznego bądź w przypadku przeznaczenia przedmiotu dzierżawy na cele związane z wykonywaniem zadań własnych Gminy.

Do wyłącznej własności rady gminy należy podejmowanie uchwał w sprawach majątkowych gminy, przekraczających zakres zwykłego zarządu, dotyczących zasad nabywania, zbywania i obciążania nieruchomości oraz ich wydzierżawiania lub wynajmowania na czas oznaczony dłuższy niż 3 lata (art. 18 ust. 2 pkt 9 lit. a ustawy o samorządzie gminnym).

W związku z powyższym oraz z uwagi na zbliżający się termin zakończenia umów dzierżawy, zasadne jest podjęcie uchwały o wyrażeniu zgody na oddanie w dzierżawę, na okres 3-ech lat, na rzecz dotychczasowych dzierżawców, nieruchomości stanowiących:

1. część działki nr 30/9 arkusz mapy nr 41, o powierzchni 18 m², położonej przy ul. 21 Listopada w Czeladzi, na cele: pod garaż,

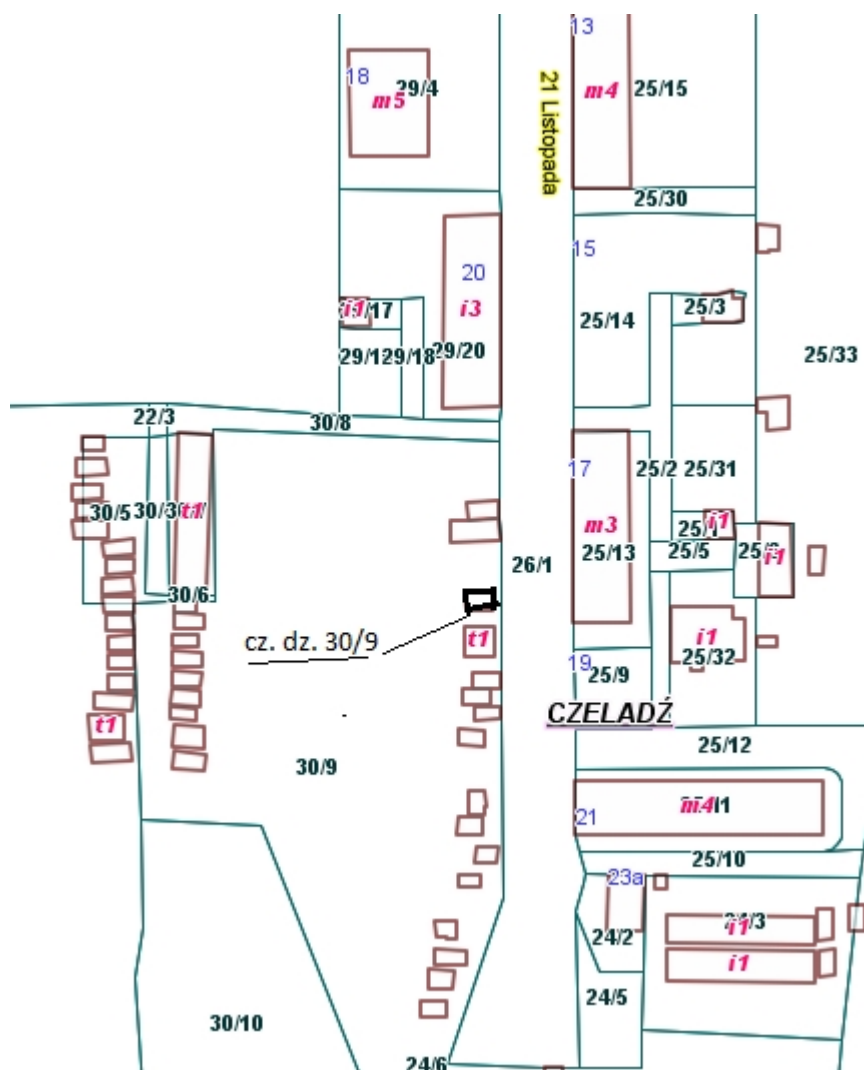

2. część działki nr 30/9 arkusz mapy nr 41, o powierzchni 340 m², położonej przy ul. 21 Listopada w Czeladzi, na cele: ogródek przydomowy,

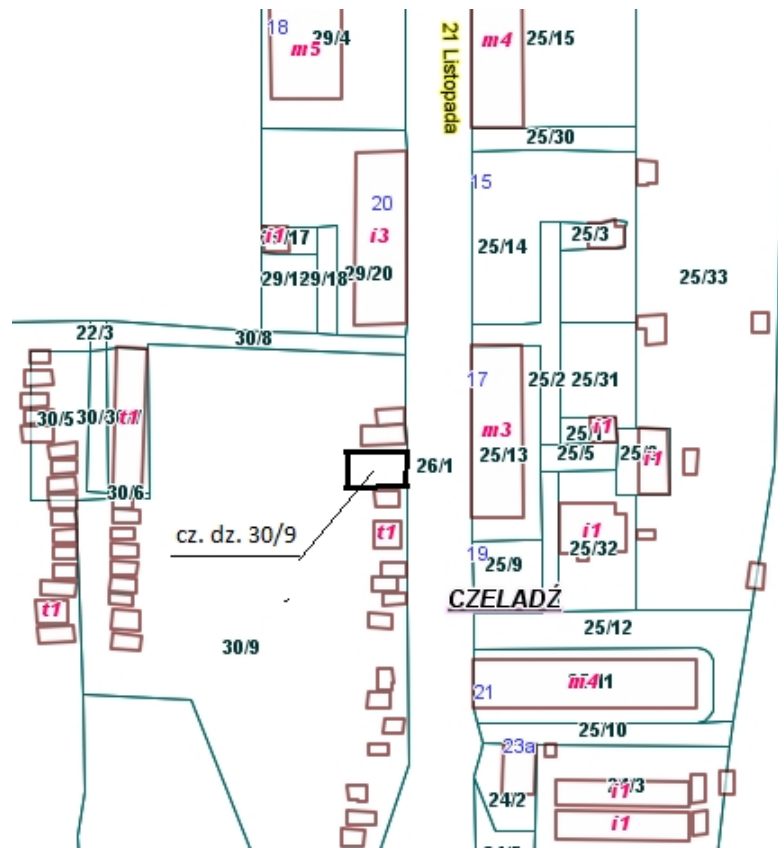

3. część działki nr 35/119 arkusz mapy nr 41, o powierzchni 100 m², położonej przy ul. Powstańców Śląskich w Czeladzi, na cele: tereny zielone,

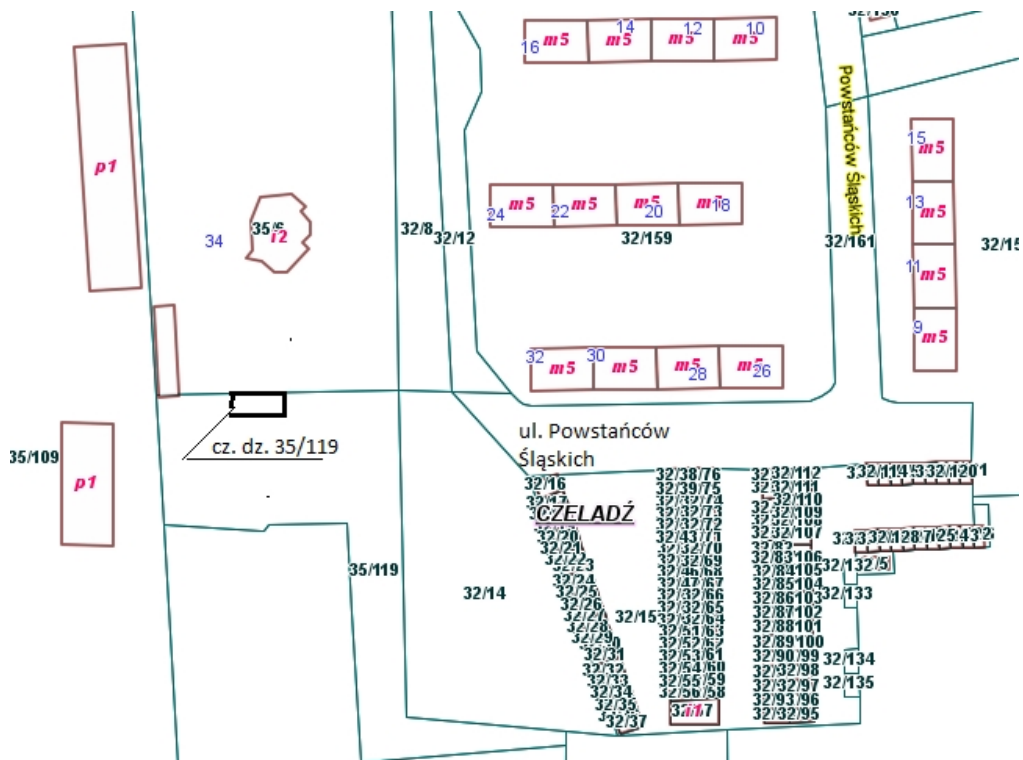

4. część działki nr 37 arkusz mapy nr 42, o powierzchni 250 m², położonej przy ul. Katowickiej w Czeladzi, na cele: ogródek przydomowy,

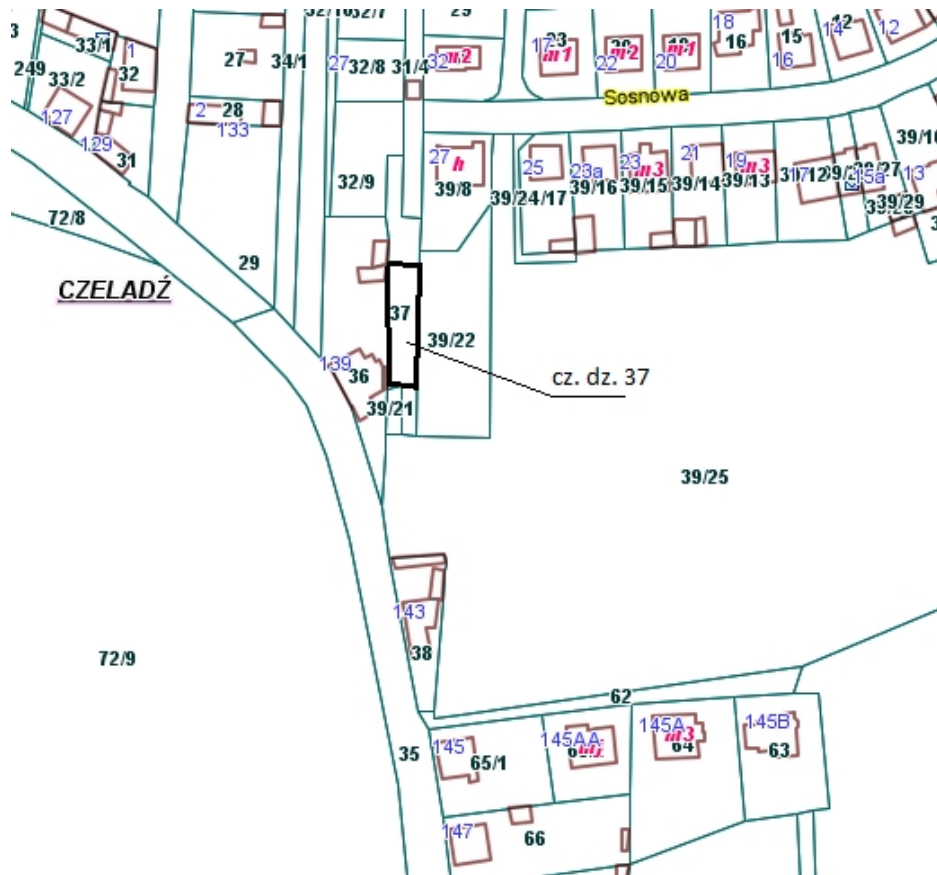

5. część działek nr 105 i nr 106/1 arkusz mapy nr 43, o łącznej powierzchni 315 m², położonych przy ul. Borowej w Czeladzi, na cele: tereny zielone,

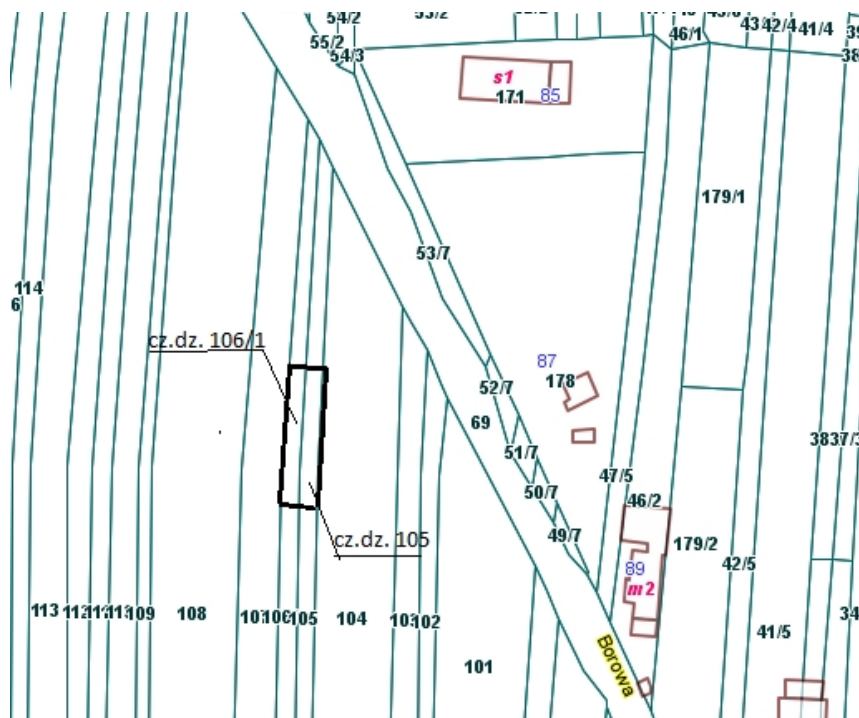

6. część działki nr 2/2 arkusz mapy nr 21, o powierzchni 7 m², położonej przy ul. 1 Maja w Czeladzi, na cele: pod ustawienie wiaty przystankowej.

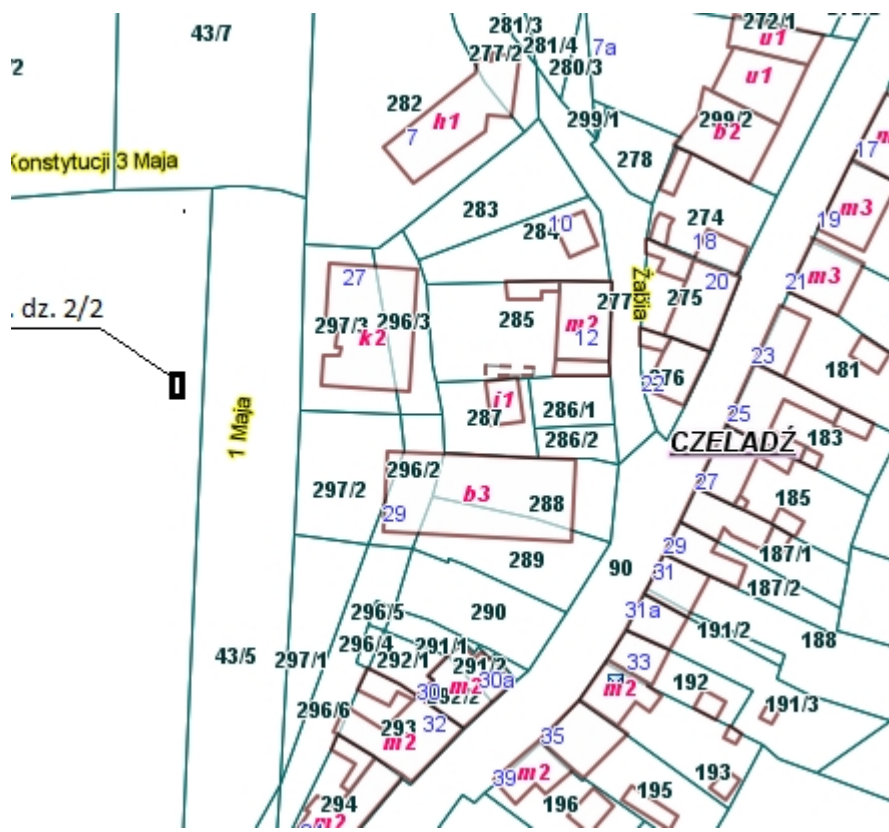

Projekt

z dnia 12 lutego 2021 r.

Zatwierdzony przez

**UCHWAŁA NR
RADY MIEJSKIEJ W CZELADZI**

z dnia 2021 r.

w sprawie zamiany nieruchomości oznaczonych numerami działek: 52 arkusz mapy 59 o powierzchni 0,0115 ha oraz części działki 129 arkusz mapy 25 o powierzchni około 0,0200 ha stanowiących własność Gminy Czeladź na części nieruchomości oznaczonej numerami działek: 37/2 arkusz mapy 17 o powierzchni około 0,0600 ha oraz 91/1 arkusz mapy 18 o powierzchni około 0,0040 ha stanowiącą współwłasność osób fizycznych

Na podstawie 18 ust. 2 pkt 9 lit. a ustawy z dnia 8 marca 1990 r. o samorządzie gminnym (tekst jednolity Dz. U. z 2020 r. poz. 713 ze zm.)

Rada Miejska w Czeladzi uchwała, co następuje:

§ 1. Wyraża zgodę na zamianę nieruchomości oznaczonych numerami działek: 52 arkusz mapy 59 o powierzchni 0,0115 ha oraz części działki 129 arkusz mapy 25 o powierzchni około 0,0200 ha stanowiących własność Gminy Czeladź na części nieruchomości oznaczonej numerami działek 37/2 arkusz mapy 17 o powierzchni około 0,0600 ha oraz 91/1 arkusz mapy 18 o powierzchni około 0,0040 ha stanowiącą współwłasność osób fizycznych.

§ 2. Wykonanie uchwały powierza się Burmistrzowi Miasta Czeladź.

§ 3. Uchwała wchodzi w życie z dniem podjęcia.

UZASADNIENIE

Gmina Czeladź jest właścicielem działek: 52 arkusz mapy 59 o powierzchni 0,0115 ha dla której prowadzona jest księga wieczysta KA1B/00005234/7 oraz 129 arkusz mapy 25 o powierzchni 0,0222 ha dla której prowadzona jest księga wieczysta KA1B/00014673/2. Działka 52 położona w okolicy ulicy Henryka Sienkiewicza nie ma dostępu do drogi publicznej, a zgodnie z zapisami miejscowego planu zagospodarowania przestrzennego (MPZP) przeznaczona jest pod tereny ogrodów działkowych (symbol planu 3 ZD) jednak w terenie nie została zajęta przez ogrody działkowe. Działka nie wymaga podziałów geodezyjnych. Działka 129 położona przy ulicy Będzińskiej. Zgodnie z zapisami MPZP przeznaczona jest pod tereny zabudowy produkcyjno usługowej (symbol planu U/UC), posadowiony jest na niej zabytkowy krzyż dlatego działka wymaga podziału geodezyjnego.

Działki 37/2 arkusz mapy 17 oraz 91/1 arkusz mapy 18 stanowią współwłasność osób fizycznych. Zamiana działek dotyczyłaby części przeznaczonej w MPZP pod drogę- ulicę Niwa (symbol planu 17KDD).

Na podstawie art. 18 ust. 2 pkt 9 lit. a ustawy z dnia 8 marca 1990 r. o samorządzie gminnym „do wyłącznej właściwości Rady Gminy należy: podejmowanie uchwał w sprawach majątkowych gminy, przekraczających zakres zwykłego zarządu, dotyczących zasad nabywania(...) nieruchomości”. Mając powyższe na uwadze, podjęcie niniejszej uchwały jest uzasadnione.

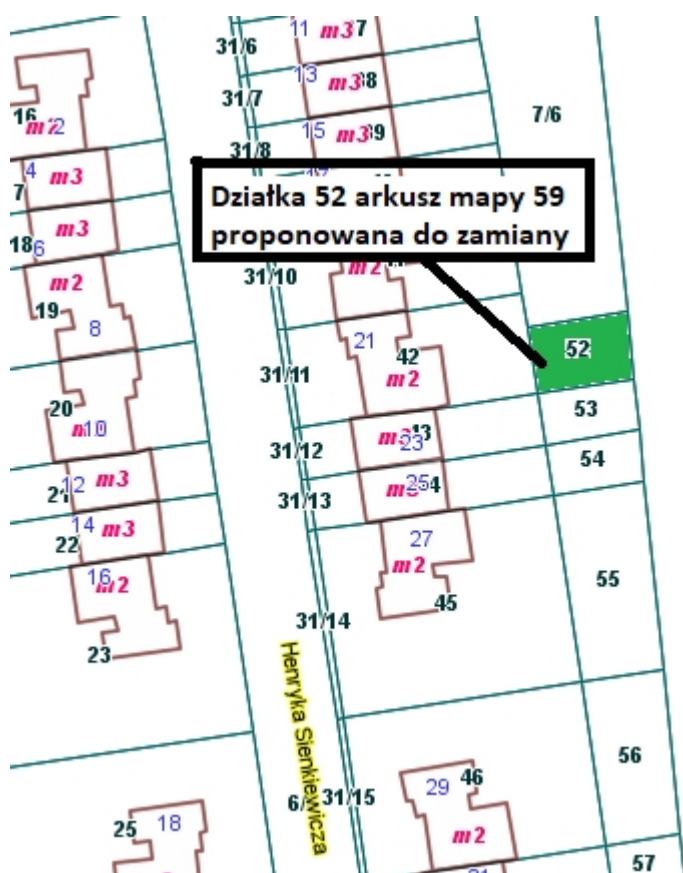

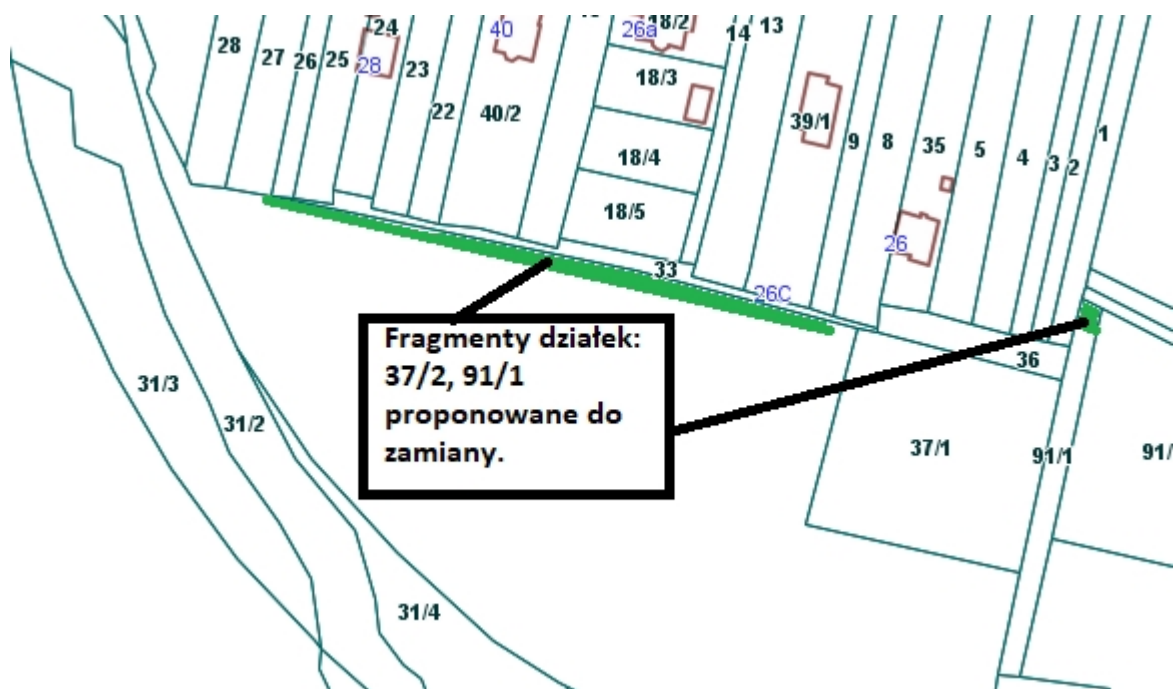
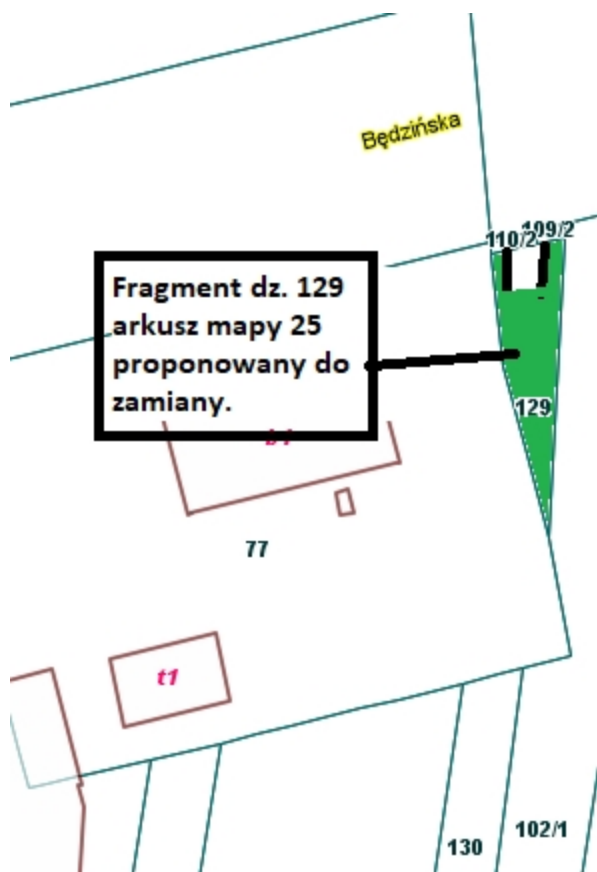

Projekt

z dnia 12 lutego 2021 r.

Zatwierdzony przez

**UCHWAŁA NR
RADY MIEJSKIEJ W CZELADZI**

z dnia 2 lutego 2021 r.

w sprawie wyrażenia zgody na sprzedaż nieruchomości oznaczonej numerem działki 57/11 arkusz mapy 54 o powierzchni 0,0850 ha położonej przy ulicy Piaskowej w Czelandzi

Na podstawie art. 18 ust. 2 pkt 9 lit. a ustawy z dnia 8 marca 1990 r. o samorządzie gminnym (tekst jednolity Dz. U. z 2020 r. poz. 713 ze zm.)

Rada Miejska w Czelandzi uchwala, co następuje:

§ 1. Wyraża zgodę na sprzedaż nieruchomości oznaczonej numerem działki 57/11 arkusz mapy 54 o powierzchni 0,0850 ha położonej przy ulicy Piaskowej w Czelandzi.

§ 2. Wykonanie uchwały powierza się Burmistrzowi Miasta Czelandź.

§ 3. Uchwała wchodzi w życie z dniem podjęcia.

UZASADNIENIE

Do sprzedaży przeznaczona jest nieruchomość oznaczoną numerem działki 57/11 arkusz mapy 54 o powierzchni 0,0850 ha położoną przy ulicy Piaskowej w Czeladzi. Działka ma przybliżone wymiary 7 m na 140 m i stanowi własność Gminy Czeladź - prowadzona jest dla niej księga wieczysta KA1B/00009591/5. Zgodnie z ustaleniami miejscowego planu zagospodarowania przestrzennego miasta Czeladź teren ww. działki przeznaczony został pod zabudowę mieszkaniową symbol planu: „11MN”. Działka nie graniczy z innymi działkami gminnymi a jej sprzedaż zwiększy dochód Gminy.

Na podstawie art. 18 ust. 2 pkt 9 lit. a ustawy z dnia 8 marca 1990 r. o samorządzie gminnym „do wyłącznej właściwości Rady Gminy należy: podejmowanie uchwał w sprawach majątkowych gminy, przekraczających zakres zwykłego zarządu, dotyczących zasad (...) zbywania (...) nieruchomości”.

Mając powyższe na uwadze, podjęcie niniejszej uchwały jest uzasadnione.

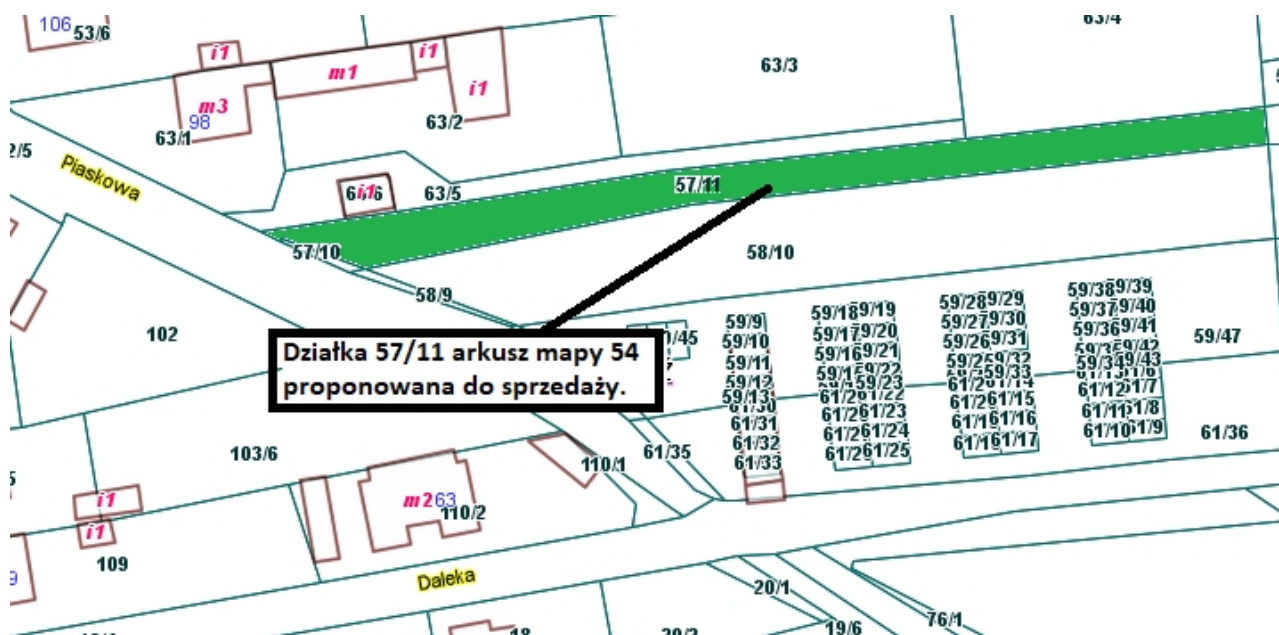

Projekt

z dnia 12 lutego 2021 r.

Zatwierdzony przez

**UCHWAŁA NR
RADY MIEJSKIEJ W CZELADZI**

z dnia 2021 r.

w sprawie wyrażenia zgody na sprzedaż części nieruchomości oznaczonej numerem działki 7/3 arkusz mapy 60 o powierzchni około 0,0350 ha położonej przy ulicy Handlowej w Czeladzi

Na podstawie art. 18 ust. 2 pkt 9 lit. a ustawy z dnia 8 marca 1990 r. o samorządzie gminnym (tekst jednolity Dz. U. z 2020 r. poz. 713 ze zm.).

Rada Miejska w Czeladzi uchwala, co następuje:

§ 1. Wyraża zgodę na sprzedaż części nieruchomości oznaczonej numerem działki 7/3 arkusz mapy 60 o powierzchni około 0,0350 ha położonej przy ulicy Handlowej w Czeladzi.

§ 2. Wykonanie uchwały powierza się Burmistrzowi Miasta Czeladź.

§ 3. Uchwała wchodzi w życie z dniem podjęcia.

UZASADNIENIE

Do sprzedaży przeznacza się część nieruchomości oznaczonej numerem działki 7/3 arkusz mapy 60 o powierzchni około 0,0350 ha położoną przy ulicy Handlowej w Czeladzi dla której prowadzona jest księga wieczysta KA1B/00023722/7. Działka ma powierzchnię 0,0465 ha. Zgodnie z zapisami miejscowego planu zagospodarowania przestrzennego miasta Czeladź teren ww. działki przeznaczony został pod tereny zabudowy usługowej (symbol planu 4U), tereny dróg publicznych klasy zbiorczej (symbol planu 2KDZ) teren publicznie dostępnego samorządowego ciągu pieszego (symbol planu 1KDX). Działka wymaga podziału geodezyjnego. Sprzedaż działki zwiększy dochód Gminy.

Na podstawie art. 18 ust. 2 pkt 9 lit. a ustawy z dnia 8 marca 1990 r. o samorządzie gminnym „do wyłącznej właściwości Rady Gminy należy: podejmowanie uchwał w sprawach majątkowych gminy, przekraczających zakres zwykłego zarządu, dotyczących zasad (...) zbywania (...) nieruchomości”.

Mając powyższe na uwadze, podjęcie niniejszej uchwały jest uzasadnione.

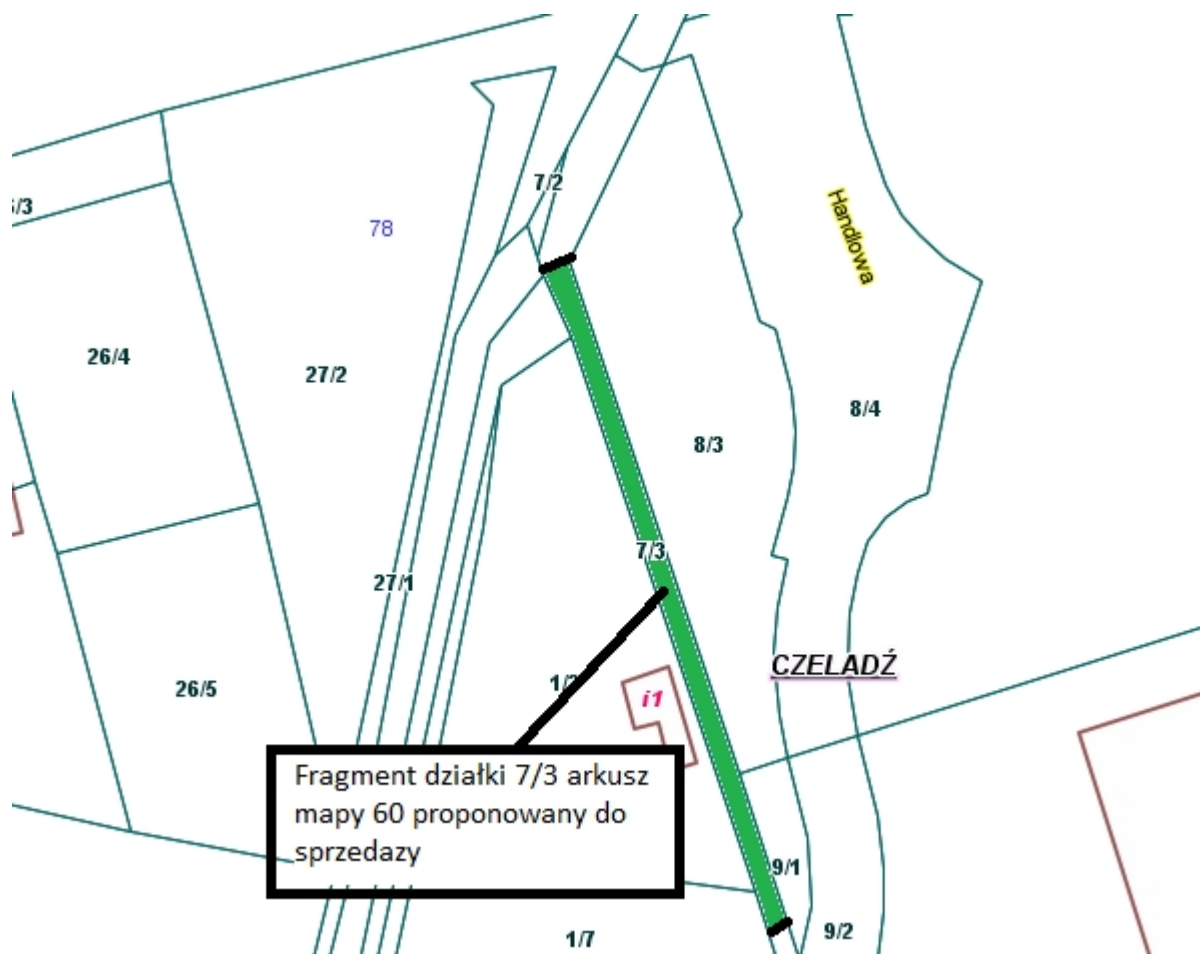

Projekt

z dnia 12 lutego 2021 r.

Zatwierdzony przez

**UCHWAŁA NR
RADY MIEJSKIEJ W CZELADZI**

z dnia 2021 r.

w sprawie wyrażenia zgody na sprzedaż niezabudowanych nieruchomości gruntowych oznaczonych numerami działek: 46/1 o powierzchni 0,4421 ha, 145/27 o powierzchni 0,1689 ha, 145/26 o powierzchni 0,0137 ha, 276/1 o powierzchni 0,1417 ha, 277/1 o powierzchni 0,2277 ha, 277/2 o powierzchni 0,1934 ha, 277/3 o powierzchni 0,3374 ha, arkusz mapy 13 położonych na terenie tzw. Szybu Kondratowicz, stanowiących własność Gminy Czeladź.

Na podstawie art. 18 ust. 2 pkt 9 lit. a ustawy z dnia 8 marca 1990 r. o samorządzie gminnym (tekst jednolity Dz. U. z 2020 r. poz. 713 ze zm.)

Rada Miejska w Czeladzi uchwala, co następuje:

§ 1. Wyraża zgodę na sprzedaż niezabudowanych nieruchomości gruntowych oznaczonych numerami działek: 46/1 o powierzchni 0,4421 ha, 145/27 o powierzchni 0,1689 ha, 145/26 o powierzchni 0,0137 ha, 276/1 o powierzchni 0,1417 ha, 277/1 o powierzchni 0,2277 ha, 277/2 o powierzchni 0,1934 ha, 277/3 o powierzchni 0,3374 ha, arkusz mapy 13 położonych na terenie tzw. Szybu Kondratowicz, stanowiących własność Gminy Czeladź.

§ 2. Wykonanie uchwały powierza się Burmistrzowi Miasta Czeladź.

§ 3. Uchwała wchodzi w życie z dniem podjęcia.

UZASADNIENIE

Do sprzedaży przeznaczają się niezabudowane nieruchomości gruntowe oznaczone numerami działek:

- 46/1 o powierzchni 0,4421 ha dla której prowadzona jest księga wieczysta KA1B/00010433/0;
- 145/27 o powierzchni 0,1689 ha oraz 145/26 o powierzchni 0,0137 ha dla których prowadzona jest księga wieczysta KA1B/00005683/9;
- 276/1 o powierzchni 0,1417 ha dla której prowadzona jest księga wieczysta KA1B/00022379/0;
- 277/1 o powierzchni 0,2277 ha, 277/2 o powierzchni 0,1934 ha, 277/3 o powierzchni 0,3374 ha dla których prowadzona jest księga wieczysta KA1B/00006264/3;

arkusz mapy 13 położone na terenie tzw. Szybu Kondratowicz, stanowiące własność Gminy Czeladź.

Zgodnie z zapisami miejscowego planu zagospodarowania przestrzennego (MPZP) ww. nieruchomości zostały przeznaczone pod tereny zabudowy mieszkaniowej wielorodzinnej (symbol planu 6MW) oraz działka 277/1 w niewielkiej części pod tereny zabudowy usługowej (symbol planu 5U) oraz tereny publicznie dostępnych samorządowych ciągów pieszych (symbol planu 6KDX). Sprzedaż działki 277/1 łączyć się będzie z ustanowieniem służebności przechodu, przejazdu i postoju na rzecz Gminy Czeladź celem zapewnienia dostępu do drogi na rzecz przedszkola przy ul. Kombatantów.

Sprzedaż działek zwiększy dochód Gminy.

Na podstawie art. 18 ust. 2 pkt 9 lit. a ustawy z dnia 8 marca 1990 r. o samorządzie gminnym „do wyłącznej właściwości Rady Gminy należy: podejmowanie uchwał w sprawach majątkowych gminy, przekraczających zakres zwykłego zarządu, dotyczących zasad (...) zbywania (...) nieruchomości”.

Mając powyższe na uwadze, podjęcie niniejszej uchwały jest uzasadnione.

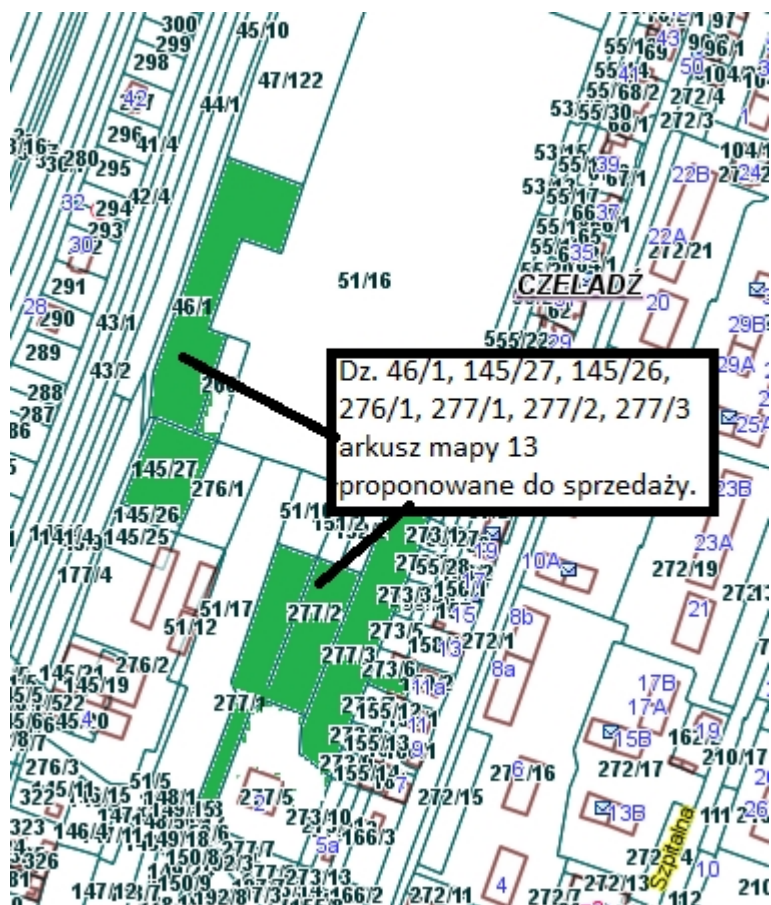

Projekt

z dnia 12 lutego 2021 r.

Zatwierdzony przez

**UCHWAŁA NR
RADY MIEJSKIEJ W CZELADZI**

z dnia 5 lutego 2021 r.

w sprawie wyrażenia zgody na sprzedaż niezabudowanego gruntu będącego w użytkowaniu wieczystym Gminy Czelań oznaczonego numerami działek: 51/16 o powierzchni 3,4143 ha oraz 51/17 o powierzchni 0,4632 ha arkusz mapy 13 położonego na terenie tzw. Szybu Kondratowicz, stanowiącego własność Skarbu Państwa.

Na podstawie art. 18 ust. 2 pkt 9 lit. a ustawy z dnia 8 marca 1990 r. o samorządzie gminnym (tekst jednolity Dz. U. z 2020 r. poz. 713 ze zm.)

Rada Miejska w Czelań uchwala, co następuje:

§ 1. Wyraża zgodę na sprzedaż niezabudowanego gruntu będącego w użytkowaniu wieczystym Gminy Czelań oznaczonego numerami działek: 51/16 o powierzchni 3,4143 ha oraz 51/17 o powierzchni 0,4632 ha arkusz mapy 13 położonego na terenie tzw. Szybu Kondratowicz, stanowiącego własność Skarbu Państwa.

§ 2. Wykonanie uchwały powierza się Burmistrzowi Miasta Czelań.

§ 3. Uchwała wchodzi w życie z dniem podjęcia.

UZASADNIENIE

Do sprzedaży przeznaczają się niezabudowaną nieruchomość gruntową oznaczoną numerami działek: 51/16 o powierzchni 3,4143 ha oraz 51/17 o powierzchni 0,4632 ha arkusz mapy 13 położoną na terenie tzw. Szybu Kondratowicz. Działki stanowią własność Skarbu Państwa i są w użytkowaniu wieczystym Gminy Czeladź. Dla nieruchomości prowadzona jest księga wieczysta KA1B/00019479/7.

Zgodnie z zapisami miejscowego planu zagospodarowania przestrzennego (MPZP) nieruchomość została przeznaczona pod tereny zabudowy mieszkaniowej wielorodzinnej (symbol planu 6MW) oraz w niewielkiej części pod tereny zabudowy usługowej (symbol planu 6U) oraz tereny dróg publicznych klasy dojazdowej (symbol planu 14KDD). Sprzedaż działki zwiększy dochód Gminy

Na podstawie art. 18 ust. 2 pkt 9 lit. a ustawy z dnia 8 marca 1990 r. o samorządzie gminnym „do wyłącznej właściwości Rady Gminy należy: podejmowanie uchwał w sprawach majątkowych gminy, przekraczających zakres zwykłego zarządu, dotyczących zasad (...) zbywania (...) nieruchomości”.

Mając powyższe na uwadze, podjęcie niniejszej uchwały jest uzasadnione.

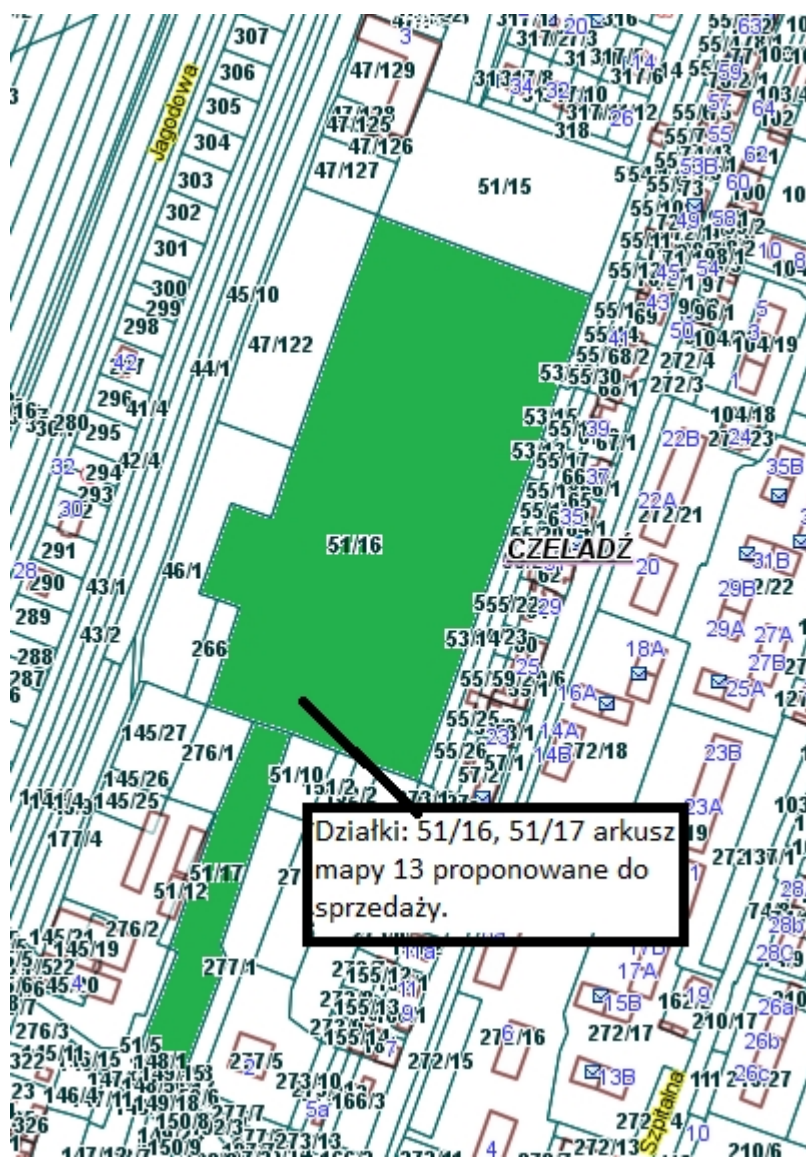

Projekt

z dnia 12 lutego 2021 r.

Zatwierdzony przez

**UCHWAŁA NR
RADY MIEJSKIEJ W CZELADZI**

z dnia 3 lutego 2021 r.

w sprawie wyrażenia zgody na sprzedaż części niezabudowanego gruntu będącego w użytkowaniu wieczystym Gminy Czeladź oznaczonego numerem działki 259 arkusz mapy 13 o powierzchni około 0,1370 ha położonego przy ul. Bytomskiej w Czeladzi, stanowiącego własność Skarbu Państwa.

Na podstawie art. 18 ust. 2 pkt 9 lit. a ustawy z dnia 8 marca 1990 r. o samorządzie gminnym (tekst jednolity Dz. U. z 2020 r. poz. 713 ze zm.).

Rada Miejska w Czeladzi uchwała, co następuje:

§ 1. Wyraża zgodę na sprzedaż części niezabudowanego gruntu będącego w użytkowaniu wieczystym Gminy Czeladź oznaczonego numerem działki 259 arkusz mapy 13 o powierzchni około 0,1370 ha położonego przy ul. Bytomskiej w Czeladzi, stanowiącego własność Skarbu Państwa.

§ 2. Wykonanie uchwały powierza się Burmistrzowi Miasta Czeladź.

§ 3. Uchwała wchodzi w życie z dniem podjęcia.

UZASADNIENIE

Do sprzedaży przeznaczona jest część niezabudowanej nieruchomości gruntowej oznaczonej numerem działki 259 arkusz mapy 13 o powierzchni około 0,1370 ha stanowiącej własność Skarbu Państwa, będącej w użytkowaniu wieczystym Gminy Czeladź. Działka położona jest przy ulicy ul. Bytomskiej w Czeladzi i ma powierzchnię 0,1437 ha. Dla nieruchomości prowadzona jest księga wieczysta KA1B/00016260/8. Zgodnie z zapisami miejscowego planu zagospodarowania przestrzennego (MPZP) nieruchomość została przeznaczona pod tereny zabudowy mieszkaniowej i usługowej (symbol planu 14MU) oraz w niewielkiej części pod tereny dróg publicznych klasy lokalnej (symbol planu 1KDL). Działka wymaga podziału geodezyjnego- wydzielenia pasa o szerokości ok. 3 m od strony ulicy Przełajskiej przeznaczonych pod drogę.

Na podstawie art. 18 ust. 2 pkt 9 lit. a ustawy z dnia 8 marca 1990 r. o samorządzie gminnym „do wyłącznej właściwości Rady Gminy należy: podejmowanie uchwał w sprawach majątkowych gminy, przekraczających zakres zwykłego zarządu, dotyczących zasad (...) zbywania (...) nieruchomości”.

Mając powyższe na uwadze, podjęcie niniejszej uchwały jest uzasadnione.

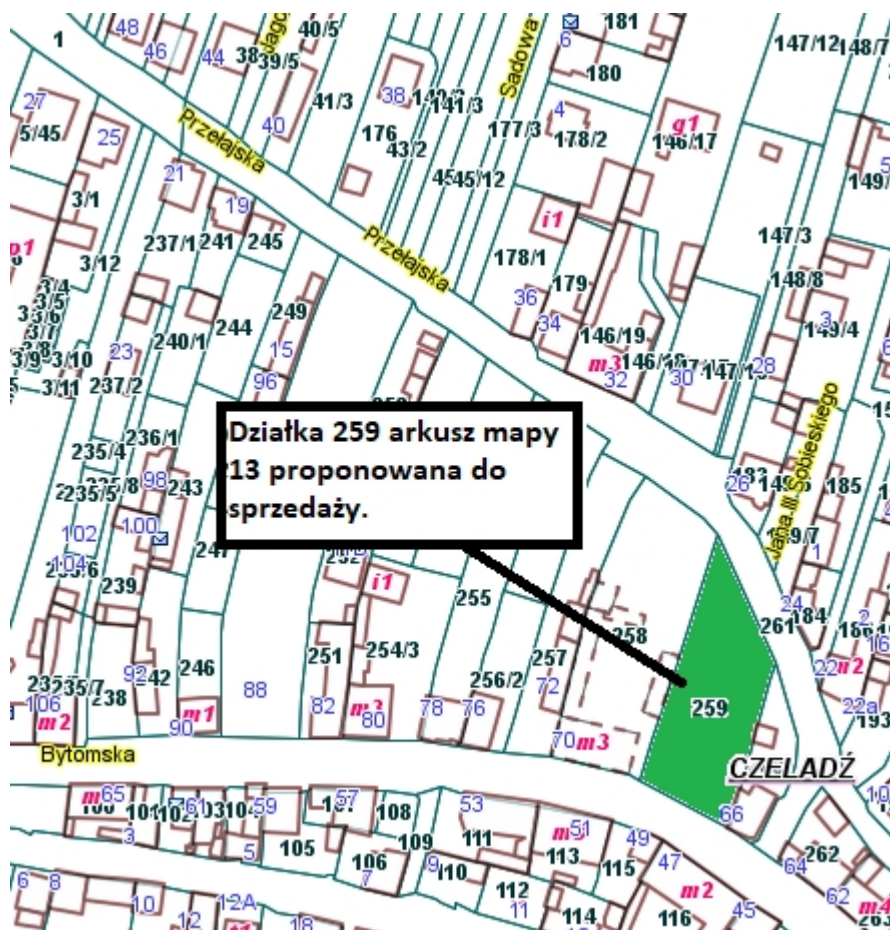

Projekt

z dnia 12 lutego 2021 r.

Zatwierdzony przez

**UCHWAŁA NR
RADY MIEJSKIEJ W CZELADZI**

z dnia 2021 r.

**w sprawie wyrażenia zgody na sprzedaż nieruchomości oznaczonej numerem działki 286/1 arkusz mapy
21 o powierzchni 0,0156 ha położonej przy ulicy Żabiej w Czeladzi**

Na podstawie art. 18 ust. 2 pkt 9 lit. a ustawy z dnia 8 marca 1990 r. o samorządzie gminnym (tekst jednolity Dz. U. z 2020 r. poz. 713 ze zm.).

Rada Miejska w Czeladzi uchwała, co następuje:

§ 1. Wyraża zgodę na sprzedaż nieruchomości oznaczonej numerem działki 286/1 arkusz mapy 21 o powierzchni 0,0156 ha położonej przy ulicy Żabiej w Czeladzi.

§ 2. Wykonanie uchwały powierza się Burmistrzowi Miasta Czeladź.

§ 3. Uchwała wchodzi w życie z dniem podjęcia.

**Uchwała nr /2021
RADY MIEJSKIEJ W CZELADZI
z dnia 24 lutego 2021 roku**

w sprawie: zmiany Wieloletniej Prognozy Finansowej Miasta Czeladź na lata 2021 – 2035

Na podstawie art. 18 ust. 2 pkt 15 ustawy z dnia 8 marca 1990 r. o samorządzie gminnym (tekst jednolity Dz. U. z 2020 roku, poz. 713) oraz art. 226, 227, 228, 229, i art. 230 ust. 1 i 6 ustawy z dnia 27 sierpnia 2009r o finansach publicznych (t.j. Dz. U. z 2019 r., poz. 869 z późniejszymi zmianami)

Rada Miejska w Czeladzi, uchwała:

§ 1. W uchwale XXXI/396/2020 Rady Miejskiej w Czeladzi z dnia 30 grudnia 2020 roku w sprawie Wieloletniej Prognozy Finansowej Miasta Czeladź na lata 20210– 2035 dokonać zmian w sposób określony w załączniku do niniejszej uchwały.

§ 2. Przyjmuje się objaśnienia dla wartości przyjętych w § 1.

§ 3. Wykonanie uchwały powierza się Burmistrzowi Miasta Czeladź

§ 4. Uchwała wchodzi w życie z dniem podjęcia

Wieloletnia prognoza finansowa 1)

załącznik nr 1 do
uchwały nr 2
z dnia 2021-02-17

Wyszczególnienie	Dochody ogółem ^X	z tego:										
		Dochody bieżące ^X	z tego:							Dochody majątkowe ^X	w tym:	
			dochody z tytułu udziału we wpływach z podatku dochodowego od osób fizycznych	dochody z tytułu udziału we wpływach z podatku dochodowego od osób prawnych	z subwencji ogólnej	z tytułu dotacji i środków przeznaczonych na cele bieżące ^{X 3)}	pozostałe dochody bieżące ⁴⁾	w tym:	ze sprzedaży majątku ^X		z tytułu dotacji oraz środków przeznaczonych na inwestycje	
Lp	1	1.1	1.1.1	1.1.2	1.1.3	1.1.4	1.1.5	1.1.5.1	1.2	1.2.1	1.2.2	
2021	203 593 904,29	152 938 626,29	46 251 238,00	1 600 000,00	18 199 882,00	40 183 569,29	46 703 937,00	25 438 250,00	50 655 278,00	17 694 983,61	32 905 294,39	
2022	165 529 990,73	157 220 000,00	47 638 775,00	1 700 000,00	18 745 879,00	40 284 000,00	48 851 346,00	26 430 340,00	8 309 990,73	6 966 773,00	1 343 217,73	
2023	170 218 112,00	161 937 000,00	49 067 938,00	1 700 000,00	19 308 255,00	40 687 000,00	51 173 807,00	27 461 123,00	8 281 112,00	4 188 849,00	4 092 263,00	
2024	173 158 719,00	166 795 000,00	50 539 980,00	1 700 000,00	19 887 502,00	41 094 000,00	53 573 518,00	28 532 107,00	6 363 719,00	2 000 000,00	4 363 719,00	
2025	176 821 780,00	171 799 000,00	0,00	0,00	0,00	41 505 000,00	0,00	0,00	5 022 780,00	1 000 000,00	4 022 780,00	
2026	175 235 000,00	175 235 000,00	0,00	0,00	0,00	41 920 000,00	0,00	0,00	0,00	0,00	0,00	
2027	178 740 000,00	178 740 000,00	0,00	0,00	0,00	42 339 000,00	0,00	0,00	0,00	0,00	0,00	
2028	182 315 000,00	182 315 000,00	0,00	0,00	0,00	42 762 000,00	0,00	0,00	0,00	0,00	0,00	
2029	185 961 000,00	185 961 000,00	0,00	0,00	0,00	43 190 000,00	0,00	0,00	0,00	0,00	0,00	
2030	189 680 000,00	189 680 000,00	0,00	0,00	0,00	43 622 000,00	0,00	0,00	0,00	0,00	0,00	
2031	193 474 000,00	193 474 000,00	0,00	0,00	0,00	44 058 000,00	0,00	0,00	0,00	0,00	0,00	
2032	197 343 000,00	197 343 000,00	0,00	0,00	0,00	44 499 000,00	0,00	0,00	0,00	0,00	0,00	
2033	201 290 000,00	201 290 000,00	0,00	0,00	0,00	44 944 000,00	0,00	0,00	0,00	0,00	0,00	
2034	205 316 000,00	205 316 000,00	0,00	0,00	0,00	45 393 000,00	0,00	0,00	0,00	0,00	0,00	
2035	209 422 000,00	209 422 000,00	0,00	0,00	0,00	45 847 000,00	0,00	0,00	0,00	0,00	0,00	

¹⁾ Wzór może być stosowany także w układzie pionowym, w którym poszczególne pozycje są przedstawione w kolumnach, a lata w wierszach.

²⁾ Zgodnie z art. 227 ustawy z dnia 27 sierpnia 2009 r. o finansach publicznych (Dz. U. z 2019 r. poz. 869, z późn. zm.), zwanej dalej „ustawą”, wieloletnia prognoza finansowa obejmuje okres roku budżetowego oraz co najmniej trzech kolejnych lat. W sytuacji dłuższego okresu prognozowania finansowego wzór stosuje się dla lat wykraczających poza minimalny (4-letni) okres prognozy, wynikający z art. 227 ustawy.

³⁾ W pozycji wykazuje się dochody o charakterze celowym, które jednostka otrzymuje od podmiotów zewnętrznych. W szczególności pozycja obejmuje dotacje celowe z budżetu państwa na zadania bieżące oraz dotacje i środki na finansowanie wydatków bieżących na realizację zadań finansowanych z udziałem środków, o których mowa w art. 5 ust. 1 pkt 2 i 3 ustawy. W pozycji nie wykazuje się natomiast dochodów związanych ze szczególnymi zasadami wykonywania budżetu jednostki wynikającymi z odrębnych ustaw, o których mowa w art. 237 ust. 1 ustawy.

⁴⁾ W pozycji wykazuje się pozostałe dochody bieżące w szczególności kwoty podatków i opłat lokalnych.

Wyszczególnienie	Wydatki ogółem ^X	z tego:										
		Wydatki bieżące ^X	w tym:							Wydatki majątkowe ^X	w tym:	
			na wynagrodzenia i składki od nich naliczane	z tytułu poręczeń i gwarancji ^X	w tym:	wydatki na obsługę długu ^X	w tym:					
					gwarancje i poręczenia podlegające wyłączeniu z limitu spłaty zobowiązań, o którym mowa w art. 243 ustawy ^X		odsetki i dyskonto podlegające wyłączeniu z limitu spłaty zobowiązań, o którym mowa w art. 243 ustawy, w terminie nie dłuższym niż 90 dni po zakończeniu programu, projektu lub zadania i otrzymaniu refundacji z tych środków (bez odsetek i dyskonta od zobowiązań na wkład krajowy) ^X	odsetki i dyskonto podlegające wyłączeniu z limitu spłaty zobowiązań, o którym mowa w art. 243 ustawy, z tytułu zobowiązań zaciągniętych na wkład krajowy ^X	pozostałe odsetki i dyskonto podlegające wyłączeniu z limitu spłaty zobowiązań, o którym mowa w art. 243 ustawy ^X		Inwestycje i zakupy inwestycyjne, o których mowa w art. 236 ust. 4 pkt 1 ustawy	wydatki o charakterze dotacyjnym na inwestycje i zakupy inwestycyjne
2.1	2.1.1	2.1.2	2.1.2.1	2.1.3	2.1.3.1	2.1.3.2	2.1.3.3	2.2	2.2.1	2.2.1.1		
Lp	2	2.1	2.1.1	2.1.2	2.1.2.1	2.1.3	2.1.3.1	2.1.3.2	2.1.3.3	2.2	2.2.1	2.2.1.1
2021	226 668 413,62	152 335 552,72	57 339 998,53	0,00	0,00	1 245 000,00	0,00	0,00	0,00	74 332 860,90	70 541 627,04	2 904 181,00
2022	163 179 998,73	152 915 000,00	58 200 100,00	0,00	0,00	1 155 000,00	0,00	0,00	0,00	10 264 998,73	9 680 390,00	0,00
2023	166 968 120,00	154 444 000,00	59 073 100,00	0,00	0,00	1 090 000,00	0,00	0,00	0,00	12 524 120,00	12 326 957,00	0,00
2024	169 308 727,00	156 761 000,00	59 959 200,00	0,00	0,00	1 005 000,00	0,00	0,00	0,00	12 547 727,00	10 350 620,00	0,00
2025	172 271 788,00	159 112 000,00	0,00	0,00	0,00	905 000,00	0,00	0,00	0,00	13 159 788,00	10 962 756,00	0,00
2026	171 685 008,00	163 090 000,00	0,00	0,00	0,00	780 000,00	0,00	0,00	0,00	8 595 008,00	8 228 271,00	0,00
2027	174 390 008,00	167 167 000,00	0,00	0,00	0,00	680 000,00	0,00	0,00	0,00	7 223 008,00	7 026 246,00	0,00
2028	177 465 008,00	171 346 000,00	0,00	0,00	0,00	560 000,00	0,00	0,00	0,00	6 119 008,00	5 922 352,00	0,00
2029	180 410 896,00	175 630 000,00	0,00	0,00	0,00	420 000,00	0,00	0,00	0,00	4 780 896,00	4 584 179,00	0,00
2030	187 780 000,00	180 021 000,00	0,00	0,00	0,00	260 000,00	0,00	0,00	0,00	7 759 000,00	7 562 123,00	0,00
2031	191 974 000,00	184 522 000,00	0,00	0,00	0,00	195 000,00	0,00	0,00	0,00	7 452 000,00	7 085 653,00	0,00
2032	196 343 000,00	189 135 000,00	0,00	0,00	0,00	145 000,00	0,00	0,00	0,00	7 208 000,00	7 208 000,00	0,00
2033	200 290 000,00	193 863 000,00	0,00	0,00	0,00	110 000,00	0,00	0,00	0,00	6 427 000,00	6 427 000,00	0,00
2034	204 316 000,00	197 740 000,00	0,00	0,00	0,00	70 000,00	0,00	0,00	0,00	6 576 000,00	6 576 000,00	0,00
2035	208 422 000,00	202 684 000,00	0,00	0,00	0,00	35 000,00	0,00	0,00	0,00	5 738 000,00	5 738 000,00	0,00

Wyszczególnienie	Wynik budżetu ^x	w tym:	Przychody budżetu ^x	z tego:					
		Kwota prognozowanej nadwyżki budżetu przeznaczana na spłatę kredytów, pożyczek i wykup papierów wartościowych ⁵⁾		Kredyty, pożyczki, emisja papierów wartościowych ^x	w tym:	Nadwyżka budżetowa z lat ubiegłych ^{x 6)}	w tym:	Wolne środki, o których mowa w art. 217 ust. 2 pkt 6 ustawy ^x	w tym:
					na pokrycie deficytu budżetu ^x		na pokrycie deficytu budżetu ^x		na pokrycie deficytu budżetu ^x
Lp	3	3.1	4	4.1	4.1.1	4.2	4.2.1	4.3	4.3.1
2021	-23 074 509,33	0,00	25 155 842,33	10 000 000,00	7 918 667,00	10 894 887,33	10 894 887,33	4 260 955,00	4 260 955,00
2022	2 349 992,00	2 349 992,00	0,00	0,00	0,00	0,00	0,00	0,00	0,00
2023	3 249 992,00	3 249 992,00	0,00	0,00	0,00	0,00	0,00	0,00	0,00
2024	3 849 992,00	3 849 992,00	0,00	0,00	0,00	0,00	0,00	0,00	0,00
2025	4 549 992,00	4 549 992,00	0,00	0,00	0,00	0,00	0,00	0,00	0,00
2026	3 549 992,00	3 549 992,00	0,00	0,00	0,00	0,00	0,00	0,00	0,00
2027	4 349 992,00	4 349 992,00	0,00	0,00	0,00	0,00	0,00	0,00	0,00
2028	4 849 992,00	4 849 992,00	0,00	0,00	0,00	0,00	0,00	0,00	0,00
2029	5 550 104,00	5 550 104,00	0,00	0,00	0,00	0,00	0,00	0,00	0,00
2030	1 900 000,00	1 900 000,00	0,00	0,00	0,00	0,00	0,00	0,00	0,00
2031	1 500 000,00	1 500 000,00	0,00	0,00	0,00	0,00	0,00	0,00	0,00
2032	1 000 000,00	1 000 000,00	0,00	0,00	0,00	0,00	0,00	0,00	0,00
2033	1 000 000,00	1 000 000,00	0,00	0,00	0,00	0,00	0,00	0,00	0,00
2034	1 000 000,00	1 000 000,00	0,00	0,00	0,00	0,00	0,00	0,00	0,00
2035	1 000 000,00	1 000 000,00	0,00	0,00	0,00	0,00	0,00	0,00	0,00

⁵⁾ Inne przeznaczenie nadwyżki budżetowej wymaga określenia w objaśnieniach do wieloletniej prognozy finansowej.

⁶⁾ W pozycji należy ująć środki pieniężne znajdujące się na rachunku budżetu pochodzące z nadwyżek poprzednich budżetów, łącznie z niewykorzystanymi środkami, o których mowa w art. 217 ust. 2 pkt 8 ustawy.

Wyszczególnienie	z tego:				Rozchody budżetu ^x	z tego:			
	Splaty udzielonych pożyczek w latach ubiegłych ^x	w tym:	Inne przychody niezwiązane z zaciągnięciem długu ^{x 7)}	w tym:		Splaty rat kapitałowych kredytów i pożyczek oraz wykup papierów wartościowych ^x	z tego:		
		na pokrycie deficytu budżetu ^x		na pokrycie deficytu budżetu ^x			łączna kwota przypadających na dany rok kwot ustawowych wyłączeń z limitu splaty zobowiązań ^x	w tym:	
								kwota przypadających na dany rok kwot wyłączeń określonych w art. 243 ust. 3 ustawy ^x	kwota przypadających na dany rok kwot wyłączeń określonych w art. 243 ust. 3a ustawy ^x
Lp	4.4	4.4.1	4.5	4.5.1	5	5.1	5.1.1	5.1.1.1	5.1.1.2
2021	0,00	0,00	0,00	0,00	2 081 333,00	2 081 333,00	0,00	0,00	0,00
2022	0,00	0,00	0,00	0,00	2 349 992,00	2 349 992,00	0,00	0,00	0,00
2023	0,00	0,00	0,00	0,00	3 249 992,00	3 249 992,00	0,00	0,00	0,00
2024	0,00	0,00	0,00	0,00	3 849 992,00	3 849 992,00	0,00	0,00	0,00
2025	0,00	0,00	0,00	0,00	4 549 992,00	4 549 992,00	0,00	0,00	0,00
2026	0,00	0,00	0,00	0,00	3 549 992,00	3 549 992,00	0,00	0,00	0,00
2027	0,00	0,00	0,00	0,00	4 349 992,00	4 349 992,00	0,00	0,00	0,00
2028	0,00	0,00	0,00	0,00	4 849 992,00	4 849 992,00	0,00	0,00	0,00
2029	0,00	0,00	0,00	0,00	5 550 104,00	5 550 104,00	0,00	0,00	0,00
2030	0,00	0,00	0,00	0,00	1 900 000,00	1 900 000,00	0,00	0,00	0,00
2031	0,00	0,00	0,00	0,00	1 500 000,00	1 500 000,00	0,00	0,00	0,00
2032	0,00	0,00	0,00	0,00	1 000 000,00	1 000 000,00	0,00	0,00	0,00
2033	0,00	0,00	0,00	0,00	1 000 000,00	1 000 000,00	0,00	0,00	0,00
2034	0,00	0,00	0,00	0,00	1 000 000,00	1 000 000,00	0,00	0,00	0,00
2035	0,00	0,00	0,00	0,00	1 000 000,00	1 000 000,00	0,00	0,00	0,00

⁷⁾ W pozycji należy ująć w szczególności przychody pochodzące z prywatyzacji majątku jednostki samorządu terytorialnego.

Wyszczególnienie	Rozchody budżetu, z tego:						Kwota długu ^X	w tym: kwota długu, którego planowana spłata dokona się z wydatków ^X	Relacja zrównoważenia wydatków bieżących, o której mowa w art. 242 ustawy	
	łącznie kwota przypadających na dany rok kwot ustawowych wyłączeń z limitu spłaty zobowiązań, z tego:					Inne rozchody niezwiązane ze spłatą długu ^X			Różnica między dochodami bieżącymi a wydatkami bieżącymi ^X	Różnica między dochodami bieżącymi, skorygowanymi o środki ⁸⁾ a wydatkami bieżącymi ^X
	kwota wyłączeń z tytułu wcześniejszej spłaty zobowiązań, określonych w art. 243 ust. 3b ustawy	z tego:			kwota przypadających na dany rok kwot pozostałych ustawowych wyłączeń z limitu spłaty zobowiązań ^X					
	środkami nowego zobowiązania	wolnymi środkami, o których mowa w art. 217 ust. 2 pkt 6 ustawy	innymi środkami							
Lp	5.1.1.3	5.1.1.3.1	5.1.1.3.2	5.1.1.3.3	5.1.1.4	5.2	6	6.1	7.1	7.2
2021	0,00	0,00	0,00	0,00	0,00	0,00	47 645 048,00	7 945 000,00	603 073,57	15 758 915,90
2022	x	x	x	x	0,00	0,00	44 415 056,00	7 065 000,00	4 305 000,00	4 305 000,00
2023	x	x	x	x	0,00	0,00	40 295 064,00	6 195 000,00	7 493 000,00	7 493 000,00
2024	x	x	x	x	0,00	0,00	35 575 072,00	5 325 000,00	10 034 000,00	10 034 000,00
2025	x	x	x	x	0,00	0,00	30 165 080,00	4 465 000,00	12 687 000,00	12 687 000,00
2026	x	x	x	x	0,00	0,00	25 765 088,00	3 615 000,00	12 145 000,00	12 145 000,00
2027	x	x	x	x	0,00	0,00	20 570 096,00	2 770 000,00	11 573 000,00	11 573 000,00
2028	x	x	x	x	0,00	0,00	14 885 104,00	1 935 000,00	10 969 000,00	10 969 000,00
2029	x	x	x	x	0,00	0,00	8 505 000,00	1 105 000,00	10 331 000,00	10 331 000,00
2030	x	x	x	x	0,00	0,00	5 780 000,00	280 000,00	9 659 000,00	9 659 000,00
2031	x	x	x	x	0,00	0,00	4 000 000,00	0,00	8 952 000,00	8 952 000,00
2032	x	x	x	x	0,00	0,00	3 000 000,00	0,00	8 208 000,00	8 208 000,00
2033	x	x	x	x	0,00	0,00	2 000 000,00	0,00	7 427 000,00	7 427 000,00
2034	x	x	x	x	0,00	0,00	1 000 000,00	0,00	7 576 000,00	7 576 000,00
2035	x	x	x	x	0,00	0,00	0,00	0,00	6 738 000,00	6 738 000,00

⁸⁾ Skorygowanie o środki dotyczy określonego w art. 242 ustawy powiększenia o odpowiednie dla roku prognozy przychody wskazane w art. 217 ust. 2 ustawy. Skutki finansowe wyłączeń ograniczenia, o którym mowa w art. 242 ustawy, zawarte w innych ustawach należy ująć w objaśnieniach dołączanych do wieloletniej prognozy finansowej zgodnie z art. 226 ust. 2a ustawy.

Wyszczególnienie	Wskaźnik spłaty zobowiązań						
	Relacja określona po lewej stronie nierówności we wzorze, o którym mowa w art. 243 ust. 1 ustawy (po uwzględnieniu zobowiązań związku współtworzonego przez jednostkę samorządu terytorialnego oraz po uwzględnieniu ustawowych wyłączeń przypadających na dany rok) ^X	Relacja określona po prawej stronie nierówności we wzorze, o którym mowa w art. 243 ust. 1 ustawy, ustalona dla danego roku (wskaźnik jednoroczny) ^X		Dopuszczalny limit spłaty zobowiązań określony po prawej stronie nierówności we wzorze, o którym mowa w art. 243 ustawy, po uwzględnieniu ustawowych wyłączeń, obliczony w oparciu o plan 3 kwartału roku poprzedzającego pierwszy rok prognozy (wskaźnik ustalony w oparciu o średnią arytmetyczną z poprzednich lat) ^X	Dopuszczalny limit spłaty zobowiązań określony po prawej stronie nierówności we wzorze, o którym mowa w art. 243 ustawy, po uwzględnieniu ustawowych wyłączeń, obliczony w oparciu o wykonanie roku poprzedzającego pierwszy rok prognozy (wskaźnik ustalony w oparciu o średnią arytmetyczną z poprzednich lat) ^X	Informacja o spełnieniu wskaźnika spłaty zobowiązań określonego w art. 243 ustawy, po uwzględnieniu zobowiązań związku współtworzonego przez jednostkę samorządu terytorialnego oraz po uwzględnieniu ustawowych wyłączeń, obliczonego w oparciu o plan 3 kwartałów roku poprzedzającego rok budżetowy ^X	Informacja o spełnieniu wskaźnika spłaty zobowiązań określonego w art. 243 ustawy, po uwzględnieniu zobowiązań związku współtworzonego przez jednostkę samorządu terytorialnego oraz po uwzględnieniu ustawowych wyłączeń, obliczonego w oparciu o wykonanie roku poprzedzającego rok budżetowy ^X
Lp	8.1	8.2		8.3	8.3.1	8.4	8.4.1
2021	3,49%	2,48%	18,18%	23,81%	25,32%	TAK	TAK
2022	3,75%	4,84%	10,80%	21,25%	22,76%	TAK	TAK
2023	4,30%	7,08%	10,53%	15,08%	16,59%	TAK	TAK
2024	4,55%	8,78%	10,37%	13,17%	13,17%	TAK	TAK
2025	4,85%	10,43%	x	10,57%	10,57%	TAK	TAK
2026	3,89%	9,70%	x	5,59%	5,80%	TAK	TAK
2027	4,31%	8,98%	x	6,42%	6,63%	TAK	TAK
2028	4,47%	8,26%	x	7,47%	7,47%	TAK	TAK
2029	4,76%	7,53%	x	8,30%	8,30%	TAK	TAK
2030	2,04%	6,79%	x	8,68%	8,68%	TAK	TAK
2031	1,32%	6,12%	x	8,64%	8,64%	TAK	TAK
2032	0,75%	5,47%	x	8,26%	8,26%	TAK	TAK
2033	0,71%	4,82%	x	7,55%	7,55%	TAK	TAK
2034	0,67%	4,78%	x	6,85%	6,85%	TAK	TAK
2035	0,63%	4,14%	x	6,25%	6,25%	TAK	TAK

Wyszczególnienie	Finansowanie programów, projektów lub zadań realizowanych z udziałem środków, o których mowa w art. 5 ust. 1 pkt 2 i 3 ustawy								
	Dochody bieżące na programy, projekty lub zadania finansowane z udziałem środków, o których mowa w art. 5 ust. 1 pkt 2 i 3 ustawy ^x	w tym:		Dochody majątkowe na programy, projekty lub zadania finansowane z udziałem środków, o których mowa w art. 5 ust. 1 pkt 2 i 3 ustawy	w tym:		Wydatki bieżące na programy, projekty lub zadania finansowane z udziałem środków, o których mowa w art. 5 ust. 1 pkt 2 i 3 ustawy ^x	w tym:	
		Dotacje i środki o charakterze bieżącym na realizację programu, projektu lub zadania finansowanego z udziałem środków, o których mowa w art. 5 ust. 1 pkt 2 ustawy ^x	w tym:		Dochody majątkowe na programy, projekty lub zadania finansowane z udziałem środków, o których mowa w art. 5 ust. 1 pkt 2 ustawy	w tym:		Wydatki bieżące na programy, projekty lub zadania finansowane z udziałem środków, o których mowa w art. 5 ust. 1 pkt 2 ustawy ^x	w tym:
			środki określone w art. 5 ust. 1 pkt 2 ustawy			środki określone w art. 5 ust. 1 pkt 2 ustawy			środki określone w art. 5 ust. 1 pkt 2 ustawy
Lp	9.1	9.1.1	9.1.1.1	9.2	9.2.1	9.2.1.1	9.3	9.3.1	9.3.1.1
2021	423 037,13	423 037,13	423 037,13	31 964 010,39	31 964 010,39	29 371 807,98	1 376 668,66	1 376 668,66	1 376 668,34
2022	0,00	0,00	0,00	1 343 217,73	1 343 217,73	1 244 400,72	201 077,43	201 077,43	201 077,43
2023	0,00	0,00	0,00	4 092 263,00	4 092 263,00	0,00	0,00	0,00	0,00
2024	0,00	0,00	0,00	4 363 719,00	4 363 719,00	0,00	0,00	0,00	0,00
2025	0,00	0,00	0,00	4 022 780,00	4 022 780,00	0,00	0,00	0,00	0,00
2026	0,00	0,00	0,00	0,00	0,00	0,00	0,00	0,00	0,00
2027	0,00	0,00	0,00	0,00	0,00	0,00	0,00	0,00	0,00
2028	0,00	0,00	0,00	0,00	0,00	0,00	0,00	0,00	0,00
2029	0,00	0,00	0,00	0,00	0,00	0,00	0,00	0,00	0,00
2030	0,00	0,00	0,00	0,00	0,00	0,00	0,00	0,00	0,00
2031	0,00	0,00	0,00	0,00	0,00	0,00	0,00	0,00	0,00
2032	0,00	0,00	0,00	0,00	0,00	0,00	0,00	0,00	0,00
2033	0,00	0,00	0,00	0,00	0,00	0,00	0,00	0,00	0,00
2034	0,00	0,00	0,00	0,00	0,00	0,00	0,00	0,00	0,00
2035	0,00	0,00	0,00	0,00	0,00	0,00	0,00	0,00	0,00

Wyszczególnienie	Informacje uzupełniające o wybranych kategoriach finansowych									
	Wydatki majątkowe na programy, projekty lub zadania finansowane z udziałem środków, o których mowa w art. 5 ust. 1 pkt 2 i 3 ustawy	w tym:		Wydatki objęte limitem, o którym mowa w art. 226 ust. 3 pkt 4 ustawy	z tego:		Wydatki bieżące na pokrycie ujemnego wyniku finansowego samodzielnego zakładu opieki zdrowotnej	Wydatki na spłatę zobowiązań przejmowanych w związku z likwidacją lub przekształceniem samodzielnego publicznego zakładu opieki zdrowotnej	Kwota zobowiązań związku współtworzonego przez jednostkę samorządu terytorialnego przypadających do spłaty w danym roku budżetowym, podlegająca doliczeniu zgodnie z art. 244 ustawy ^x	Kwota zobowiązań wynikających z przejęcia przez jednostkę samorządu terytorialnego zobowiązań po likwidowanych i przekształcanych samorządowych osobach prawnych
		Wydatki majątkowe na programy, projekty lub zadania finansowane z udziałem środków, o których mowa w art. 5 ust. 1 pkt 2 ustawy	w tym:		bieżące	majątkowe				
			finansowane środkami określonymi w art. 5 ust. 1 pkt 2 ustawy							
Lp	9.4	9.4.1	9.4.1.1	10.1	10.1.1	10.1.2	10.2	10.3	10.4	10.5
2021	50 597 105,04	50 597 105,04	50 597 105,04	70 847 765,56	1 981 665,66	68 866 099,90	0,00	0,00	0,00	0,00
2022	6 549 138,00	6 548 138,00	6 548 138,00	9 715 606,43	407 077,43	9 308 529,00	0,00	0,00	0,00	0,00
2023	6 264 400,00	6 264 400,00	6 264 400,00	9 801 563,00	170 000,00	9 631 563,00	0,00	0,00	0,00	0,00
2024	6 305 000,00	6 305 000,00	6 305 000,00	8 542 107,00	170 000,00	8 372 107,00	0,00	0,00	0,00	0,00
2025	6 400 000,00	6 400 000,00	6 400 000,00	7 627 032,00	170 000,00	7 457 032,00	0,00	0,00	0,00	0,00
2026	0,00	0,00	0,00	1 216 271,00	0,00	1 216 271,00	0,00	0,00	0,00	0,00
2027	0,00	0,00	0,00	1 041 762,00	0,00	1 041 762,00	0,00	0,00	0,00	0,00
2028	0,00	0,00	0,00	1 031 656,00	0,00	1 031 656,00	0,00	0,00	0,00	0,00
2029	0,00	0,00	0,00	1 026 717,00	0,00	1 026 717,00	0,00	0,00	0,00	0,00
2030	0,00	0,00	0,00	1 021 877,00	0,00	1 021 877,00	0,00	0,00	0,00	0,00
2031	0,00	0,00	0,00	646 347,00	0,00	646 347,00	0,00	0,00	0,00	0,00
2032	0,00	0,00	0,00	0,00	0,00	0,00	0,00	0,00	0,00	0,00
2033	0,00	0,00	0,00	0,00	0,00	0,00	0,00	0,00	0,00	0,00
2034	0,00	0,00	0,00	0,00	0,00	0,00	0,00	0,00	0,00	0,00
2035	0,00	0,00	0,00	0,00	0,00	0,00	0,00	0,00	0,00	0,00

Wyszczególnienie	Informacje uzupełniające o wybranych kategoriach finansowych											
	Splaty, o których mowa w poz. 5.1, wynikające wyłącznie z tytułu zobowiązań już zaciągniętych ^x	Wydatki zmniejszające dług ^x	w tym:					Wydatki z tytułu wymagalnych poręczeń i gwarancji ^x	Kwota wzrostu(+)/spadku(-) kwoty długu wynikająca z operacji niekaszowych (m.in. umorzenia, różnice kursowe)	Wcześniejsza splata zobowiązań, wyłączona z limitu splaty zobowiązań, dokonywana w formie wydatków budżetowych	Wykup papierów wartościowych, splaty rat kredytów i pożyczek wraz z należnymi odsetkami i dyskontem, odpowiednio emitowanych lub zaciągniętych do równowartości kwoty ubytku w wykonanych dochodach jednostki samorządu terytorialnego będącego skutkiem wystąpienia COVID-19 ^x	Wydatki bieżące podlegające wyłączeniu z limitu splaty zobowiązań ⁹⁾
			splata zobowiązań wymagalnych z lat poprzednich, innych niż w poz. 10.7.3 ^x	splata zobowiązań zaliczanych do tytułu dłużnego – kredyt i pożyczka ^x	w tym:		wyплаты z tytułu wymagalnych poręczeń i gwarancji ^x					
					zobowiązań zaciągniętych po dniu 1 stycznia 2019 r. ^x	dokonywana w formie wydatku bieżącego ^x						
Lp	10.6	10.7	10.7.1	10.7.2	10.7.2.1	10.7.2.1.1	10.7.3	10.8	10.9	10.10	10.11	
2021	2 081 333,00	610 000,00	0,00	610 000,00	610 000,00	0,00	0,00	0,00	0,00	0,00	0,00	
2022	2 349 992,00	880 000,00	0,00	880 000,00	880 000,00	0,00	0,00	0,00	x	0,00	0,00	
2023	3 249 992,00	870 000,00	0,00	870 000,00	870 000,00	0,00	0,00	0,00	x	0,00	0,00	
2024	3 849 992,00	870 000,00	0,00	870 000,00	870 000,00	0,00	0,00	0,00	x	0,00	0,00	
2025	4 549 992,00	860 000,00	0,00	860 000,00	860 000,00	0,00	0,00	0,00	x	0,00	0,00	
2026	3 049 992,00	850 000,00	0,00	850 000,00	850 000,00	0,00	0,00	0,00	x	0,00	0,00	
2027	3 849 992,00	845 000,00	0,00	845 000,00	845 000,00	0,00	0,00	0,00	x	0,00	0,00	
2028	3 849 992,00	835 000,00	0,00	835 000,00	835 000,00	0,00	0,00	0,00	x	0,00	0,00	
2029	4 550 104,00	830 000,00	0,00	830 000,00	830 000,00	0,00	0,00	0,00	x	0,00	0,00	
2030	400 000,00	825 000,00	0,00	825 000,00	825 000,00	0,00	0,00	0,00	x	0,00	0,00	
2031	0,00	280 000,00	0,00	280 000,00	280 000,00	0,00	0,00	0,00	x	0,00	0,00	
2032	0,00	0,00	0,00	0,00	0,00	0,00	0,00	0,00	x	0,00	0,00	
2033	0,00	0,00	0,00	0,00	0,00	0,00	0,00	0,00	x	0,00	0,00	
2034	0,00	0,00	0,00	0,00	0,00	0,00	0,00	0,00	x	0,00	0,00	
2035	0,00	0,00	0,00	0,00	0,00	0,00	0,00	0,00	x	0,00	0,00	

⁹⁾ W pozycji należy ująć kwoty wydatków bieżących, o które zostają pomniejszone wydatki bieżące budżetu przy wyliczaniu limitu splaty zobowiązań określonego po prawej stronie nierówności we wzorze, o którym mowa w art. 243 ustawy, na podstawie odrębnych ustaw, bez wydatków bieżących na obsługę długu. W szczególności należy ująć wydatki poniesione w celu realizacji zadań związanych z przeciwdziałaniem COVID-19.

* Informacje zawarte w tej części wieloletniej prognozy finansowej, w tym o spełnieniu relacji określonej w art. 243 ustawy zostaną automatycznie wygenerowane przez aplikację wskazaną przez Ministra Finansów, o której mowa w § 4 ust. 1, na podstawie danych historycznych oraz prognozowanych przez jednostkę samorządu terytorialnego. Automatyczne wyliczenia danych na podstawie wartości historycznych i prognozowanych przez jednostkę samorządu terytorialnego dotyczą w szczególności także pozycji 8.3 – 8.3.1 i pozycji z sekcji 12.

^x - pozycje oznaczone symbolem „x” sporządza się na okres prognozy kwoty długu, zgodnie z art. 227 ust. 2 ustawy. Okres ten nie podlega wydłużeniu w sytuacji planowania wydatków z tytułu niewymagalnych poręczeń i gwarancji. W przypadku planowania wydatków z tytułu niewymagalnych poręczeń i gwarancji w okresie dłuższym niż okres, na który zaciągnięto oraz planuje się zaciągnąć zobowiązania dłużne, informację o wydatkach z tytułu niewymagalnych poręczeń i gwarancji, wykraczających poza wspomniany okres, należy zamieścić w objaśnieniach do wieloletniej prognozy finansowej.

Przedsięwzięcia WPF

załącznik nr 2 do
uchwały nr 2
z dnia 2021-02-17

kwoty w zł

L.p.	Nazwa i cel	Jednostka odpowiedzialna lub koordynująca	Okres realizacji		Łączne nakłady finansowe	Limit 2021	Limit 2022	Limit 2023	Limit 2024	Limit 2025
			Od	Do						
1	Wydatki na przedsięwzięcia-ogółem (1.1+1.2+1.3)				184 735 706,53	70 847 765,56	9 715 606,43	9 801 563,00	8 542 107,00	7 627 032,00
1.a	- wydatki bieżące				4 618 049,06	1 981 665,66	407 077,43	170 000,00	170 000,00	170 000,00
1.b	- wydatki majątkowe				180 117 657,47	68 866 099,90	9 308 529,00	9 631 563,00	8 372 107,00	7 457 032,00
1.1	Wydatki na programy, projekty lub zadania związane z programami realizowanymi z udziałem środków, o których mowa w art.5 ust.1 pkt 2 i 3 ustawy z dnia 27 sierpnia 2009.r. o finansach publicznych (Dz.U.Nr 157, poz.1240,z późn.zm.), z tego:				117 262 944,72	51 973 773,70	6 750 215,43	6 264 400,00	6 305 000,00	6 400 000,00
1.1.1	- wydatki bieżące				2 754 119,06	1 376 668,66	201 077,43	0,00	0,00	0,00
1.1.1.11	Saturn - Celadzka Planeta Rozwoju - Pomoc społeczna	MOPS	2019	2021	1 374 066,00	697 424,34	0,00	0,00	0,00	0,00
1.1.1.12	Droga do sukcesu - Podniesienie poziomu edukacji	Szkoła 1	2019	2021	289 123,64	3 614,99	0,00	0,00	0,00	0,00
1.1.1.13	ERAZMUS + "Eat healthy. Act responsible" - Podniesienie poziomu wychowawczego	Szkoła Podstawowa nr 5	2019	2021	96 086,75	78 586,53	0,00	0,00	0,00	0,00
1.1.1.15	"Rynek" - nowe możliwości - Aktywizacja zawodowa	MOPS	2020	2022	414 733,34	303 499,58	103 881,90	0,00	0,00	0,00
1.1.1.16	Toy Stories ERAZMUS + - Poprawa poziomu edukacji	Szkoła 7	2019	2021	134 614,95	91 985,49	0,00	0,00	0,00	0,00
1.1.1.17	ERAZMUS+ "Inside out" - Podniesienie poziomu edukacji w gminie	Szkoła 2	2019	2022	108 887,27	63 078,59	22 300,40	0,00	0,00	0,00
1.1.1.18	ERAZMUS+ Języki obce kluczem do otwartego świata - Edukacja publiczna	Szkoła Podstawowa nr 5	2018	2021	197 635,18	74 402,34	0,00	0,00	0,00	0,00
1.1.1.19	"Mythomania in open air museums" Erasmus+ - Poprawa poziomu edukacji	Urząd Miasta Czeladź	2021	2022	138 971,93	64 076,80	74 895,13	0,00	0,00	0,00
1.1.2	- wydatki majątkowe				114 508 825,66	50 597 105,04	6 549 138,00	6 264 400,00	6 305 000,00	6 400 000,00
1.1.2.2	Aktywizacja gospodarcza terenu byłej KWK Saturn wraz z uzbrojeniem terenu (brownfield) - Promocja gospodarcza miasta	MZGK	2016	2021	4 671 181,04	4 530 956,04	0,00	0,00	0,00	0,00
1.1.2.7	Postindustrialne Centrum Dziedzictwa Górnictwa Węglowego w Zagłębiu wraz z zagospodarowaniem terenu - Ochrona zabytków	MZGK	2016	2022	31 757 263,00	23 948 852,00	6 000 000,00	0,00	0,00	0,00
1.1.2.11	Zintegrowane punkty przesiadkowe ATR w centrum miasta wraz z przedsięwzięciami towarzyszącymi - Poprawa organizacji ruchu drogowego	MZGK	2016	2021	46 512 283,00	10 899 375,00	0,00	0,00	0,00	0,00
1.1.2.15	Przebudowa i rozbudowa budynków Warsztatów Mechanicznych na funkcje kulturalno-sportowe - Kultura fizyczna i sport	MZGK	2023	2025	13 769 400,00	0,00	0,00	5 264 400,00	5 105 000,00	3 400 000,00
1.1.2.16	Rewitalizacja budynku nadszybia Szybu II po byłej KWK Saturn z zagospodarowaniem terenu - Ochrona zabytków	MZGK	2023	2025	5 200 000,00	0,00	0,00	1 000 000,00	1 200 000,00	3 000 000,00
1.1.2.17	Budowa ulicy Scheiblera - Promocja gospodarcza miasta	MZGK	2020	2021	2 370 010,00	2 362 010,00	0,00	0,00	0,00	0,00
1.1.2.18	Likwidacja niskiej emisji w budynkach mieszkalnych w Czeladzi - Ochrona środowiska	Urząd Miasta Czeladź	2019	2022	2 642 000,00	2 026 862,00	549 138,00	0,00	0,00	0,00
1.1.2.19	Poprawa efektywności energetycznej hali widowiskowo-sportowej MOSiR oraz budynku obsługi stadionu w Czeladzi wraz z montażem OZE - Ochrona środowiska	MOSiR	2018	2021	7 586 688,62	6 829 050,00	0,00	0,00	0,00	0,00

L.p.	Limit 2026	Limit 2027	Limit 2028	Limit 2029	Limit 2030	Limit 2031	Limit zobowiązań
1	1 216 271,00	1 041 762,00	1 031 656,00	1 026 717,00	1 021 877,00	646 347,00	112 518 703,99
1.a	0,00	0,00	0,00	0,00	0,00	0,00	2 898 743,09
1.b	1 216 271,00	1 041 762,00	1 031 656,00	1 026 717,00	1 021 877,00	646 347,00	109 619 960,90
1.1	0,00	0,00	0,00	0,00	0,00	0,00	77 693 389,13
1.1.1	0,00	0,00	0,00	0,00	0,00	0,00	1 577 746,09
1.1.1.11	0,00	0,00	0,00	0,00	0,00	0,00	697 424,34
1.1.1.12	0,00	0,00	0,00	0,00	0,00	0,00	3 614,99
1.1.1.13	0,00	0,00	0,00	0,00	0,00	0,00	78 586,53
1.1.1.15	0,00	0,00	0,00	0,00	0,00	0,00	407 381,48
1.1.1.16	0,00	0,00	0,00	0,00	0,00	0,00	91 985,49
1.1.1.17	0,00	0,00	0,00	0,00	0,00	0,00	85 378,99
1.1.1.18	0,00	0,00	0,00	0,00	0,00	0,00	74 402,34
1.1.1.19	0,00	0,00	0,00	0,00	0,00	0,00	138 971,93
1.1.2	0,00	0,00	0,00	0,00	0,00	0,00	76 115 643,04
1.1.2.2	0,00	0,00	0,00	0,00	0,00	0,00	4 530 956,04
1.1.2.7	0,00	0,00	0,00	0,00	0,00	0,00	29 948 852,00
1.1.2.11	0,00	0,00	0,00	0,00	0,00	0,00	10 899 375,00
1.1.2.15	0,00	0,00	0,00	0,00	0,00	0,00	13 769 400,00
1.1.2.16	0,00	0,00	0,00	0,00	0,00	0,00	5 200 000,00
1.1.2.17	0,00	0,00	0,00	0,00	0,00	0,00	2 362 010,00
1.1.2.18	0,00	0,00	0,00	0,00	0,00	0,00	2 576 000,00
1.1.2.19	0,00	0,00	0,00	0,00	0,00	0,00	6 829 050,00

L.p.	Nazwa i cel	Jednostka odpowiedzialna lub koordynująca	Okres realizacji		Łączne nakłady finansowe	Limit 2021	Limit 2022	Limit 2023	Limit 2024	Limit 2025
			Od	Do						
1.2	Wydatki na programy, projekty lub zadania związane z umowami partnerstwa publiczno-prywatnego, z tego:				0,00	0,00	0,00	0,00	0,00	0,00
1.2.1	- wydatki bieżące				0,00	0,00	0,00	0,00	0,00	0,00
1.2.2	- wydatki majątkowe				0,00	0,00	0,00	0,00	0,00	0,00
1.3	Wydatki na programy, projekty lub zadania pozostałe (inne niż wymienione w pkt 1.1 i 1.2), z tego				67 472 761,81	18 873 991,86	2 965 391,00	3 537 163,00	2 237 107,00	1 227 032,00
1.3.1	- wydatki bieżące				1 863 930,00	604 997,00	206 000,00	170 000,00	170 000,00	170 000,00
1.3.1.1	Dosprzętowanie Miejskiego Zarządu Gospodarki Komunalnej - Utrzymanie czystości i porządku	MZGK	2017	2022	684 000,00	170 000,00	36 000,00	0,00	0,00	0,00
1.3.1.2	Kultura w mieście - organizacja imprez - Upowszechnianie kultury	Urząd Miasta Czeladź	2020	2021	234 930,00	176 997,00	0,00	0,00	0,00	0,00
1.3.1.3	Infrastruktura systemu roweru miejskiego - obsługa - Organizacja ruchu drogowego	MZGK	2021	2025	883 000,00	203 000,00	170 000,00	170 000,00	170 000,00	170 000,00
1.3.1.4	Plan zagospodarowania przestrzennego "Nowe Piaski" - Zapewnienie ład przestrzennego	Urząd Miasta Czeladź	2020	2021	62 000,00	55 000,00	0,00	0,00	0,00	0,00
1.3.2	- wydatki majątkowe				65 608 831,81	18 268 994,86	2 759 391,00	3 367 163,00	2 067 107,00	1 057 032,00
1.3.2.2	Przebudowa otwartego basenu wraz z zagospodarowaniem terenu i budową zaplecza sanitarno-szatniowego w Czeladzi - wniesienie wkładu pieniężnego do spółki - Kultura fizyczna i rekreacja	Urząd Miasta Czeladź	2016	2031	10 587 000,00	610 000,00	880 000,00	870 000,00	870 000,00	860 000,00
1.3.2.3	Budowa parkingów - Poprawa stanu parkingów	MZGK	2015	2022	1 372 680,78	100 000,00	100 000,00	0,00	0,00	0,00
1.3.2.5	Doposażenie szkół i przedszkoli - Edukacja publiczna	Urząd Miasta Czeladź	2016	2021	1 895 558,67	1 500 000,00	0,00	0,00	0,00	0,00
1.3.2.14	Przetok - Gospodarka wodna	Urząd Miasta Czeladź	2023	2024	2 030 000,00	0,00	0,00	1 000 000,00	1 000 000,00	0,00
1.3.2.16	Remonty i budowa chodników - Poprawa jakości chodników	MZGK	2015	2021	2 985 556,98	100 000,00	0,00	0,00	0,00	0,00
1.3.2.17	Remont stadionu Górnika - Kultura fizyczna i sport	MOSiR	2015	2023	1 786 462,00	0,00	900 000,00	800 000,00	0,00	0,00
1.3.2.18	Remonty i budowa dróg - Poprawa jakości dróg	MZGK	2013	2023	27 553 572,24	11 258 994,86	500 000,00	500 000,00	0,00	0,00
1.3.2.20	Zakup nieruchomości - Gospodarka nieruchomościami	Urząd Miasta Czeladź	2015	2022	8 196 920,94	2 100 000,00	200 000,00	0,00	0,00	0,00
1.3.2.22	Remont stadionu CKS - Kultura fizyczna i sport	MOSiR	2015	2021	3 278 844,44	2 000 000,00	0,00	0,00	0,00	0,00
1.3.2.27	Dokapitalizowanie spółki związane z funkcjonowaniem basenu odkrytego wraz z zapleczem - Kultura fizyczna i sport	Urząd Miasta Czeladź	2022	2031	2 290 323,00	0,00	179 391,00	197 163,00	197 107,00	197 032,00
1.3.2.28	"Prochownia" - park zabaw -	MZGK	2016	2021	2 671 912,76	300 000,00	0,00	0,00	0,00	0,00
1.3.2.29	Dofinansowanie służby zdrowia - Poprawa opieki zdrowotnej	Urząd Miasta Czeladź	2016	2021	960 000,00	300 000,00	0,00	0,00	0,00	0,00

L.p.	Limit 2026	Limit 2027	Limit 2028	Limit 2029	Limit 2030	Limit 2031	Limit zobowiązań
1.2	0,00	0,00	0,00	0,00	0,00	0,00	0,00
1.2.1	0,00	0,00	0,00	0,00	0,00	0,00	0,00
1.2.2	0,00	0,00	0,00	0,00	0,00	0,00	0,00
1.3	1 216 271,00	1 041 762,00	1 031 656,00	1 026 717,00	1 021 877,00	646 347,00	34 825 314,86
1.3.1	0,00	0,00	0,00	0,00	0,00	0,00	1 320 997,00
1.3.1.1	0,00	0,00	0,00	0,00	0,00	0,00	206 000,00
1.3.1.2	0,00	0,00	0,00	0,00	0,00	0,00	176 997,00
1.3.1.3	0,00	0,00	0,00	0,00	0,00	0,00	883 000,00
1.3.1.4	0,00	0,00	0,00	0,00	0,00	0,00	55 000,00
1.3.2	1 216 271,00	1 041 762,00	1 031 656,00	1 026 717,00	1 021 877,00	646 347,00	33 504 317,86
1.3.2.2	850 000,00	845 000,00	835 000,00	830 000,00	825 000,00	280 000,00	8 555 000,00
1.3.2.3	0,00	0,00	0,00	0,00	0,00	0,00	200 000,00
1.3.2.5	0,00	0,00	0,00	0,00	0,00	0,00	1 500 000,00
1.3.2.14	0,00	0,00	0,00	0,00	0,00	0,00	2 000 000,00
1.3.2.16	0,00	0,00	0,00	0,00	0,00	0,00	100 000,00
1.3.2.17	0,00	0,00	0,00	0,00	0,00	0,00	1 700 000,00
1.3.2.18	0,00	0,00	0,00	0,00	0,00	0,00	12 258 994,86
1.3.2.20	0,00	0,00	0,00	0,00	0,00	0,00	2 300 000,00
1.3.2.22	0,00	0,00	0,00	0,00	0,00	0,00	2 000 000,00
1.3.2.27	366 271,00	196 762,00	196 656,00	196 717,00	196 877,00	366 347,00	2 290 323,00
1.3.2.28	0,00	0,00	0,00	0,00	0,00	0,00	300 000,00
1.3.2.29	0,00	0,00	0,00	0,00	0,00	0,00	300 000,00

OBJAŚNIENIA DO WIELOLETNIEJ PROGNOZY FINANSOWEJ

W Wieloletniej Prognozie Finansowej dokonano zmian wynikających z uchwały w sprawie zmian w budżecie na 2021 rok. Po dokonanych zmianach plan dochodów na dzień 24 lutego br. zamknie się kwotą 203 593 904,29 zł, plan wydatków 226 668 413,62 zł, plan przychodów 25 155 842,33 zł, plan rozchodów 2 081 333,00 zł.

Zmiany w wykazie przedsięwzięć dotyczą wprowadzenia bądź dokonania zmian w zakresie następujących przedsięwzięć (po rozliczeniu wydatków 2020 roku):

- 1.1.1.11 Saturn – Czeladzka Planeta Rozwoju (MOPS),
- 1.1.1.12 - Droga do Sukcesu (SP1)
- 1.1.1.13 Erasmus + „Eat healthy, Act Responsible” (SP5)
- 1.1.1.15 “Rynek - nowe możliwości” (MOPS)
- 1.1.1.16 Toy Stories ERAZMUS+ (SP7)
- 1.1.1.18 Erasmus+ Języki obce kluczem do otwartego świata (sp5)
- 1.1.1.19 “Mythomania in open air museums” Erasmus+ (SP5) – nowe przedsięwzięcie
- 1.1.2.7 Postindustrialne Centrum Dziedzictwa Górnictwa Węglowego w Zagłębiu wraz zagospodarowaniem terenu
- 1.1.2.11 Zintegrowane punkty przesiadkowe ART. W centrum miasta wraz z przedsięwzięciami towarzyszącymi
- 1.1.2.19 Poprawa efektywności energetycznej hali widowiskowo-sportowej MOSiR oraz budynku obsługi stadionu w Czeladzi wraz z montażem OZE
- 1.3.2.18 Remonty i budowa dróg
- 1.3.2.10 Zakupy nieruchomości

Zmiany dotyczą zarówno przesunięć wydatków po rozliczeniu roku ubiegłego jak i zwiększenie kwot limitów wydatków oraz zobowiązań oraz nakładów na przedsięwzięcia. Swoje odzwierciedlenie powyższe zmiany mają w zmianie budżetu Miasta na 2021 rok. Jednocześnie w WPF w związku ze zmianami w budżecie zmianie ulega struktura przychodów budżetu miasta na 2021 rok. Na łączną kwotę przychodów w kwocie 25.155.842,33 zł składają się:

- 10.000.000 zł – przychody z tytułu obligacji (dla których zbywalność jest ograniczona tj. nie istnieje dla nich płynny rynek wtórny) - § 952
- 7.881.423 zł – przychody jst z niewykorzystanych środków pieniężnych na rachunku bieżącym budżetu wynikających z rozliczenia dochodów i wydatków nimi finansowanych związanych ze szczególnymi zasadami wykonywania budżetu określonymi odrębnymi ustawami - § 905.

Środki z Rządowego Funduszu Inwestycji Lokalnych, które wpłynęły w 2020 roku.

- 635.892,47 – przychody jst wynikających z rozliczenia środków określonych w art. 5 ust. 1 pkt 2 ustawy i dotacji na realizację programu projektu lub zadania finansowanego z udziałem tych środków.

Rozliczenie „miękkich projektów oświatowych i pomocy społecznej finansowanych ze środków UE.

- 2.377.571,86 zł – nadwyżka budżetu z lat ubiegłych - § 957.

Środki z Funduszu Dróg Samorządowych. W pierwotnej wersji budżetu zakładano wpływ tych środków w roku 2021 stąd ujęto je w budżecie w klasyfikacji 600.60016.6350 w kwocie 4.838.577zł. Jednakże po otrzymaniu przez dysponenta środków wyników przetargu na zadanie które miało być współfinansowane tymi środkami urealniono dotację do kwoty 2.377.571,86 zł i przekazano ją na rachunek budżetu miasta w końcówce roku 2020. Środki przechowywane są na wyodrębnionym rachunku bankowym.

- 4.260.955 zł – wolne środki - § 950. Wprowadzenie części środków pozostałych na rachunku bieżącym budżetu.

W wieloletniej prognozie wstępnie zaktualizowano dane dotyczące wykonania budżetu za 2020 rok.

Dodatkowo zwiększa się dochody ze sprzedaży mienia – nieruchomości w związku z planowanymi dodatkowymi transakcjami jak w tabeli poniżej.

lp.	nr działki	powierzchnia	opis	wartość szacunkowa
1	Zamiana działek Gminy 13/5, 13/6, 13/7, 13/8 arkusz mapy 13 na 14/1, 15/1 arkusz mapy 13	0,3228	Uchwała ; POWSTANIE KOMPLEKSU DZIAŁEK PRZY UL. CHMIELNEJ- tereny przewidziane pod usługi.	150 000,00 zł
2	57, 41 arkusz mapy 26; 64/4 arkusz mapy 32		zamiana z KOWR POWSTANIE KOMPLEKSU DZIAŁEK PRZY UL.3 SZYB oraz kompleks działek które mają być przekazane CTBS pod budownictwo mieszkaniowe przy Piłsudskiego.	500 000,00 zł
3			zamiana działek na skrzyżowaniu Chmielnej i Ogrodowej powstaną działki pod zabudowę mieszkaniową	200 000,00 zł
4			zamiana działek z osobą fizyczną na dz. Przy Grodzieckiej i Łączkowej - działki o dobrej cenie, które mogą w przyszłości utworzyć kompleksy nieruchomości.	200 000,00 zł

Projekt

z dnia 19 lutego 2021 r.

Zatwierdzony przez

**UCHWAŁA NR
RADY MIEJSKIEJ W CZELADZI**

z dnia 24 lutego 2021 r.

w sprawie zmian w budżecie miasta na 2021 rok

Na podstawie art. 18 ust.2 pkt. 4, i art. 51 ustawy z dnia 8 marca 1990 roku o samorządzie gminnym (tekst jednolity Dz. U. z 2020 roku, poz.713), art. 211, 212, 214, 217, 218, 219, 222 ustawy z dnia 27 sierpnia 2009 roku o finansach publicznych (tekst jednolity Dz. U. Nr z 2019 r., poz. 869 ze zmianami)

Rada Miejska w Czeladzi, uchwała, co następuje:

§ 1. W uchwale Nr XXXI/397/2020 Rady Miejskiej w Czeladzi z dnia 30 grudnia 2020 roku w sprawie uchwalenia budżetu Miasta Czeladź na 2021 rok wprowadza się następujące zmiany:

1. W § 1 zmiany w planie dochodów, określone załącznikiem nr 1 do niniejszej uchwały, w tym:

1) Zwiększenie planu dochodów **bieżących** budżetu miasta – o kwotę **256 974,96 zł**, w tym:

a) *dochody bieżące* – 256 974,96 zł,

2) Zmniejszenie planu dochodów **majątkowych** budżetu miasta – o kwotę **2 847 293,00 zł**, w tym:

a) *dochody majątkowe* – 2 847 293,00 zł,

3) Plan dochodów po zmianach wynosi **203 593 877,29 zł**., w tym:

a) dochody bieżące: 152 938 626,29 zł

b) dochody majątkowe: 50 655 278,00 zł.

2. W § 3 zmiany w planie wydatków, określone załącznikiem nr 2 do niniejszej uchwały, w tym:

1) Zwiększenie planu wydatków **bieżących i majątkowych** budżetu miasta – o kwotę **4 684 101,29 zł**, w tym:

a) *wydatki bieżące* – 892 867,43 zł,

b) *wydatki majątkowe* – 3 791 233,86 zł,

2) Plan wydatków po zmianach wynosi **226 668 413,62 zł**., w tym:

a) wydatki bieżące: 152 335 552,72 zł

b) wydatki majątkowe: 74 332 860,90 zł.

3. § 4 otrzymuje brzmienie:

„§ 4.1 Różnica między dochodami i wydatkami budżetu w kwocie **23 074 509,33 zł**, stanowi niedobór budżetu, który pokryty zostanie:

- przychodami z emisji papierów wartościowych (obligacje komunalne) **7 918 667,00 zł**,
- wolnymi środkami, o których mowa w art. 217 ust. 2 pkt 6 ustawy **4 260 955,00 zł**.

- przychodami z rozliczenia środków określonych w art.5 ust. 1 pkt 2 ustawy i dotacji na realizację programu, projektu lub zadania finansowanego z udziałem tych środków **635 892,47 zł**,
- przychodami jednostek samorządu terytorialnego z niewykorzystanych środków pieniężnych na rachunku bieżącym budżetu, wynikających z rozliczenia dochodów i wydatków nimi finansowanych związanych ze szczególnymi zasadami wykonywania budżetu określonymi w odrębnych ustawach **7 881 423,00 zł**
- nadwyżką budżetu z lat ubiegłych **2 377 571,86 zł**,
 2. Ustala się przychody i rozchody budżetu:
 - rozchody budżetu w łącznej kwocie **2 081 333,00 zł**
 - przychody budżetu w łącznej kwocie **25 155 842,33 zł**,
 3. Ustala się limit zobowiązań z tytułu emitowanych obligacji w wysokości **10 000 000,00 zł**, w tym na:
 - pokrycie planowanego deficytu budżetu Miasta w 2021 roku w wysokości 7 918 667,00 zł,
 - planowaną spłatę wcześniej zaciągniętych zobowiązań miasta Czeladź w 2021 roku w kwocie 2 081 333,00 zł,
 4. Ustala się limit zobowiązań z tytułu kredytu zaciągniętego w 2021 roku w wysokości **2 000 000,00 zł**, na sfinansowanie przejściowego deficytu budżetu.”.

§ 2. Wykonanie uchwały powierza się Burmistrzowi Miasta

§ 3. Uchwała wchodzi w życie z dniem podjęcia.

Załącznik Nr 1 do uchwały Nr
 Rady Miejskiej w Czeladzi
 z dnia 24 lutego 2021 r.

ZESTAWIENIE ZMIAN W DOCHODACH BUDŻETU GMINY CZELADŹ NA 2021 ROK

Dział	Treść	Zwiększenia	Zmniejszenia
	Zmiany ogółem	2 248 258,96	4 838 577,00
	Dochody majątkowe	1 991 284,00	4 838 577,00
	Dochody bieżące	256 974,96	0,00
600	Transport i łączność	660 000,00	4 838 577,00
	Dochody majątkowe	660 000,00	4 838 577,00
	Dotacje celowe otrzymane z budżetu państwa na realizację inwestycji i zakupów inwestycyjnych własnych gmin (związków gmin)	0,00	4 838 577,00
	Dotacje celowe w ramach programów finansowanych z udziałem środków europejskich, o których mowa w art.5 ust. 3 pkt 5 lit. a i b ustawy lub płatności w ramach budżetu środków europejskich, realizowanych przez jednostki samorządu terytorialnego	660 000,00	0,00
700	Gospodarka mieszkaniowa	1 210 284,00	0,00
	Dochody majątkowe	1 210 284,00	0,00
	Wpłaty z tytułu odpłatnego nabycia prawa własności oraz prawa użytkowania wieczystego nieruchomości	1 050 000,00	0,00
	Dotacje celowe w ramach programów finansowanych z udziałem środków europejskich, o których mowa w art.5 ust. 3 pkt 5 lit. a i b ustawy lub płatności w ramach budżetu środków europejskich, realizowanych przez jednostki samorządu terytorialnego	160 284,00	
756	Dochody od osób prawnych, od osób fizycznych i od innych jednostek nieposiadających osobowości prawnej oraz wydatki związane z ich poborem	37 000,00	0,00

	Dochody bieżące	37 000,00	0,00
	Wpływy z podatku od nieruchomości	37 000,00	0,00
801	Oświata i wychowanie	59 717,94	0,00
	Dochody bieżące	59 717,94	0,00
	Dotacje celowe w ramach programów finansowanych z udziałem środków europejskich, o których mowa w art.5 ust. 3 pkt 5 lit. a i b ustawy lub płatności w ramach budżetu środków europejskich, realizowanych przez jednostki samorządu terytorialnego	59 717,94	0,00
852	Pomoc społeczna	160 257,02	0,00
	Dochody bieżące	160 257,02	0,00
	Dotacje celowe w ramach programów finansowanych z udziałem środków europejskich, o których mowa w art.5 ust. 3 pkt 5 lit. a i b ustawy lub płatności w ramach budżetu środków europejskich, realizowanych przez jednostki samorządu terytorialnego	160 257,02	0,00
926	Kultura fizyczna	121 000,00	0,00
	Dochody majątkowe	121 000,00	0,00
	Dotacje celowe w ramach programów finansowanych z udziałem środków europejskich, o których mowa w art.5 ust. 3 pkt 5 lit. a i b ustawy lub płatności w ramach budżetu środków europejskich, realizowanych przez jednostki samorządu terytorialnego	121 000,00	0,00

Załącznik Nr 2 do uchwały Nr
 Rady Miejskiej w Czeladzi
 z dnia 24 lutego 2021 r.

ZESTAWIENIE ZMIAN W WYDATKACH BUDŻETU GMINY CZELADŹ NA 2021 ROK

Dział	Rozdział	Treść	Zwiększenia	Zmniejszenia
ZMIANY OGÓLEM			7 115 106,43	2 431 005,14
<i>Wydatki bieżące ogółem</i>			<i>892 867,43</i>	<i>0,00</i>
<i>Wydatki majątkowe ogółem</i>			<i>6 222 239,00</i>	<i>2 431 005,14</i>
600	Transport i łączność		2 699 375,00	2 431 005,14
	60016	Drogi publiczne gminne	0,00	2 431 005,14
		Wydatki majątkowe, w tym na:	0,00	2 431 005,14
		<i>inwestycje i zakupy inwestycyjne</i>	<i>0,00</i>	<i>2 431 005,14</i>
	60095	Pozostała działalność	2 699 375,00	0,00
		Wydatki majątkowe, w tym na:	2 699 375,00	0,00
		<i>programy finansowanie z udziałem środków, o których mowa w art.. 5 ust. 1 pkt 2 i 3</i>	<i>2 699 375,00</i>	<i>0,00</i>
700	Gospodarka mieszkaniowa		2 232 864,00	0,00
	70001	Zakłady gospodarki mieszkaniowej	512 000,00	0,00
		Wydatki majątkowe, w tym na:	512 000,00	0,00
		<i>wniesienie wkładów do spółek prawa handlowego</i>	<i>512 000,00</i>	
	70005	Gospodarka gruntami i nieruchomościami	1 050 000,00	0,00
		Wydatki majątkowe, w tym na:	1 050 000,00	0,00
		<i>inwestycje i zakupy inwestycyjne</i>	<i>1 050 000,00</i>	<i>0,00</i>
	70095	Pozostała działalność	670 864,00	0,00
		Wydatki majątkowe, w tym na:	670 864,00	0,00
		<i>inwestycje i zakupy inwestycyjne</i>	<i>500 000,00</i>	<i>0,00</i>
		<i>programy finansowanie z udziałem środków, o których mowa w art.. 5 ust. 1 pkt 2 i 3</i>	<i>170 864,00</i>	<i>0,00</i>
801	Oświata i wychowanie		294 691,18	0,00
	80101	Szkoły podstawowe	156 212,04	0,00
		Wydatki bieżące, w tym na:	156 212,04	0,00
		<i>programy finansowanie z udziałem środków, o których mowa w art.. 5 ust. 1 pkt 2 i 3</i>	<i>156 212,04</i>	<i>0,00</i>
	80195	Pozostała działalność	138 479,14	0,00
		Wydatki bieżące, w tym na:	138 479,14	0,00
		<i>programy finansowanie z udziałem środków, o których mowa w art.. 5 ust. 1 pkt 2 i 3</i>	<i>138 479,14</i>	<i>0,00</i>
852	Pomoc społeczna		561 176,25	0,00
	85295	Pozostała działalność	561 176,25	0,00
		Wydatki bieżące, w tym na:	561 176,25	0,00
		<i>programy finansowanie z udziałem środków, o których mowa w art.. 5 ust. 1 pkt 2 i 3</i>	<i>561 176,25</i>	<i>0,00</i>

900	Gospodarka komunalna i ochrona środowiska	100 000,00	0,00
	90095	Pozostała działalność	100 000,00
		Wydatki majątkowe, w tym na:	100 000,00
		<i>inwestycje i zakupy inwestycyjne</i>	<i>100 000,00</i>
921	Kultura i Ochrona Dziedzictwa Narodowego	230 000,00	0,00
	92116	Biblioteki	80 000,00
		Wydatki majątkowe, w tym na:	80 000,00
		<i>inwestycje i zakupy inwestycyjne</i>	<i>80 000,00</i>
	92118	Muzea	150 000,00
		Wydatki majątkowe, w tym na:	150 000,00
		<i>inwestycje i zakupy inwestycyjne</i>	<i>150 000,00</i>
926	Kultura fizyczna	997 000,00	0,00
	92604	Instytucje kultury fizycznej	997 000,00
		Wydatki bieżące, w tym na:	37 000,00
		Wydatki jednostek budżetowych, w tym na:	37 000,00
		<i>wydatki zawiązane z realizacją zadań statutowych</i>	<i>37 000,00</i>
		Wydatki majątkowe, w tym na:	960 000,00
		<i>programy finansowanie z udziałem środków, o których mowa w art. 5 ust. 1 pkt 2 i 3</i>	<i>960 000,00</i>

Załącznik Nr 3 do uchwały Nr
 Rady Miejskiej w Czeladzi
 z dnia 24 lutego 2021 r.

PRZYCHODY I ROZCHODY BUDŻETU MIASTA CZELADŹ NA 2021 ROK

Lp.	Treść	Klasyfikacja §	Kwota 2021 r.
1	2	3	4
1.	DOCHODY		203 593 904,29
	<i>DOCHODY BIEŻĄCE</i>		152 938 626,29
	<i>DOCHODY MAJĄTKOWE</i>		50 655 278,00
2.	WYDATKI		226 668 413,62
	<i>WYDATKI BIEŻĄCE</i>		152 335 552,72
	<i>WYDATKI MAJĄTKOWE</i>		74 332 860,90
3.	WYNIK BUDŻETU		-23 074 509,33
PRZYCHODY OGÓLEM			25 155 842,33
1.	Kredyty/pożyczki/obligacje	§ 952	10 000 000,00
2.	Pożyczki na finansowanie zadań realizowanych z udziałem środków pochodzących z budżetu UE	§ 903	0,00
3.	Przychody jednostek samorządu terytorialnego z niewykorzystanych środków pieniężnych na rachunku bieżącym budżetu, wynikających z rozliczenia dochodów i wydatków nimi finansowanych związanych ze szczególnymi zasadami wykonywania budżetu określonymi w odrębnych ustawach	§ 905	7 881 423,00
4.	Przychody jednostek samorządu terytorialnego z wynikających z rozliczenia środków określonych w art. 5 ust. 1 pkt 2 ustawy i dotacji na realizację programu, projektu lub zadania finansowanego z udziałem tych środków	§ 906	635 892,47
5.	Spląty pożyczek udzielonych	§ 951	0,00
6.	Prywatyzacja majątku jst	§ 944	0,00
7.	Nadwyżka budżetu z lat ubiegłych	§ 957	2 377 571,86
8.	Papiery wartościowe (obligacje)	§ 931	
9.	Inne źródła (wolne środki)	§ 950	4 260 955,00
ROZCHODY OGÓLEM			2 081 333,00
1.	Spląty kredytów	§ 992	1 945 333,00
2.	Spląty pożyczek	§ 992	136 000,00
3.	Spląty pożyczek otrzymanych na finansowanie zadań realizowanych z udziałem środków pochodzących z budżetu UE	§ 963	
4.	Udzielone pożyczki	§ 991	0,00
5.	Lokaty	§ 994	0,00

6.	Wykup papierów wartościowych (obligacji)	§ 982	0,00
7.	Rozchody z tytułu innych rozliczeń	§ 995	0,00

0,00

Załącznik Nr 4 do uchwały Nr
 Rady Miejskiej w Czeladzi
 z dnia 24 lutego 2021 r.

**ZESTAWIENIE PLANOWANYCH KWOT DOTACJI UDZIELANYCH Z BUDŻETU
 MIASTA CZELADŹ W 2021 ROKU**

Lp.	Dział	Rozdział	Nazwa zadania	Kwota dotacji	
				podmiotowa	celowa
I. Jednostki sektora finansów publicznych					
1.	600	60004	Wpłaty gmin i powiatów na rzecz innych jednostek samorządu terytorialnego oraz związków gmin lub związków powiatów na dofinansowanie zadań bieżących	0,00	6 903 435,00
2.	600	60004	Wpłaty gmin i powiatów na rzecz innych jednostek samorządu terytorialnego oraz związków gmin lub związków powiatów na dofinansowanie inwestycji i zakupów inwestycyjnych	0,00	4 181,00
3.	600	60014	Dotacje celowe przekazane dla powiatu na inwestycje i zakupy inwestycyjne realizowane na podstawie porozumień (umów) między jednostkami samorządu terytorialnego	0,00	2 000 000,00
4.	600	60095	Dotacja celowa na zadania realizowane na podstawie porozumień między jednostkami samorządu terytorialnego	0,00	600,00
5.	750	75095	Wpłaty gmin i powiatów na rzecz innych jednostek samorządu terytorialnego oraz związków gmin lub związków powiatów na dofinansowanie zadań bieżących	0,00	719 770,00
6.	851	85154	Dotacja celowa z budżetu dla pozostałych jednostek zaliczanych do sektora finansów publicznych	0,00	80 000,00
7.	851	85158	Dotacja celowa przekazana gminie na zadania bieżące realizowane na podstawie porozumień (umów) między jednostkami samorządu terytorialnego	0,00	110 000,00
8.	851	85195	Dotacja celowa z budżetu na finansowanie lub dofinansowanie kosztów realizacji inwestycji i zakupów inwestycyjnych innych jednostek sektora finansów publicznych	0,00	300 000,00
9.	900	90095	Dotacja celowa na pomoc finansową udzielaną między jednostkami samorządu terytorialnego na dofinansowanie własnych zadań bieżących	0,00	120 000,00

10.	921	92116	Dotacja podmiotowa z budżetu dla samorządowej instytucji kultury - Miejska Biblioteka Publiczna	2 534 000,00	0,00
11.	921	92116	Dotacje celowe z budżetu na finansowanie lub dofinansowanie kosztów realizacji inwestycji i zakupów inwestycyjnych jednostek niezaliczanych do sektora finansów publicznych	0,00	80 000,00
12.	921	92118	Dotacja podmiotowa z budżetu dla samorządowej instytucji kultury - Muzeum Saturn	1 437 000,00	0,00
13.	921	92118	Dotacje celowe z budżetu na finansowanie lub dofinansowanie kosztów realizacji inwestycji i zakupów inwestycyjnych jednostek niezaliczanych do sektora finansów publicznych	0,00	150 000,00
Razem				3 971 000,00	10 467 986,00
II. Jednostki spoza sektora finansów publicznych					
1.	754	75412	Dotacje celowe z budżetu jst udzielone w trybie art. 221 uofp. na finansowanie lub dofinansowanie zadań zleconych do realizacji organizacjom prowadzącym działalność pożytku publicznego - OSP	0,00	75 000,00
2.	754	75412	Dotacja celowa z budżetu jednostki samorządu terytorialnego, udzielona w trybie art. 221 ustawy, na dofinansowanie inwestycji w ramach zadań zleconych do realizacji prowadzącym działalność pożytku publicznego	0,00	300 000,00
3.	801	80104	Dotacja podmiotowa z budżetu dla niepublicznej jednostki systemu oświaty	650 000,00	0,00
4.	851	85154	Dotacje celowe z budżetu jst udzielone w trybie art. 221 uofp. na finansowanie lub dofinansowanie zadań zleconych do realizacji organizacjom prowadzącym działalność pożytku publicznego - Przeciwdziałanie patologiom społecznym	0,00	150 000,00
5.	852	85205	Dotacje celowe z budżetu jednostki samorządu terytorialnego, udzielone w trybie art. 221 ustawy, na finansowanie lub dofinansowanie zadań zleconych do realizacji organizacjom prowadzącym działalność pożytku publicznego	0,00	10 000,00
6.	852	85295	Dotacje celowe z budżetu jednostki samorządu terytorialnego, udzielone w trybie art. 221 ustawy, na finansowanie lub dofinansowanie zadań zleconych do realizacji organizacjom prowadzącym działalność pożytku publicznego	0,00	111 995,00

7.	853	85395	Dotacje celowe z budżetu jednostki samorządu terytorialnego, udzielone w trybie art. 221 ustawy, na finansowanie lub dofinansowanie zadań zleconych do realizacji organizacjom prowadzącym działalność pożytku publicznego	0,00	20 000,00
8.	854	85495	Dotacje celowe z budżetu jednostki samorządu terytorialnego, udzielone w trybie art. 221 ustawy, na finansowanie lub dofinansowanie zadań zleconych do realizacji organizacjom prowadzącym działalność pożytku publicznego	0,00	15 000,00
9.	855	85516	Dotacja celowa z budżetu na finansowanie lub dofinansowanie zadań zleconych do realizacji pozostałym jednostkom niezaliczanych do sektora finansów publicznych	0,00	72 000,00
10.	900	90005	Dotacje celowe z budżetu na finansowanie lub dofinansowanie kosztów realizacji inwestycji i zakupów inwestycyjnych jednostek niezaliczanych do sektora finansów publicznych	0,00	300 000,00
11.	921	92105	Dotacje celowe z budżetu jst udzielone w trybie art. 221 uofp. na finansowanie lub dofinansowanie zadań zleconych do realizacji organizacjom prowadzącym działalność pożytku publicznego - Ochrona dóbr i tradycji lokalnej	0,00	35 000,00
12.	921	92120	Dotacje celowe z budżetu na finansowanie lub dofinansowanie prac remontowych i konserwatorskich obiektów zabytkowych przekazane jednostkom niezaliczanych do sektora finansów publicznych	0,00	100 000,00
13.	926	92695	Dotacje celowe z budżetu jst udzielone w trybie art. 221 uofp. na finansowanie lub dofinansowanie zadań zleconych do realizacji organizacjom prowadzącym działalność pożytku publicznego - Upowszechnianie kultury fizycznej i sportu	0,00	420 000,00
Razem				650 000,00	1 608 995,00
				4 621 000,00	12 076 981,00
OGÓŁEM DOTACJE				16 697 981,00	

UZASADNIENIE

ZMIANY W PLANIE DOCHODÓW

Zwiększenie planu dochodów bieżących i majątkowych o kwotę 2 248 258,96 zł, w tym:

1. dział 756, rozdział 75616 o kwotę 37 000,00 zł (dochody bieżące) z tytułu podatku od nieruchomości
2. dział 801, rozdział 80101, 80195 o kwotę 59 717,94 zł (dochody bieżące) z tytułu dotacji UE na realizację programów ERASMUS przez placówki oświatowe
3. dział 852, rozdział 85295 o kwotę 160 257,02 zł (dochody bieżące) z tytułu dotacji UE na realizację projektów z udziałem środków z budżetu UE realizowanych przez MOPS
4. dział 926, rozdział 92604 o kwotę 121 000,00 zł (dochody majątkowe) z tytułu dotacji UE na dofinansowanie zadania „Poprawa efektywności energetycznej hali widowiskowo-sportowej MOSiR oraz budynku obsługi stadionu w Czeladzi wraz z montażem OZE”

Zmniejszenie planu dochodów majątkowych o kwotę 4 838 577,00 zł w:

1. dział 600, rozdział 60095 o kwotę 4 838 577,00 zł (dochody majątkowe) zmniejszenie dochodów z tytułu dotacji z Funduszu Dróg Samorządowych w związku z jej wpływem przed końcem 2020 roku, a nie jak zakładano w 2021 roku

ZMIANY W PLANIE WYDATKÓW

Zwiększenie planu wydatków majątkowych o kwotę 6 222 239,00 zł, w tym:

1. dział 600, rozdział 60016 o kwotę 30 000,00 zł (wydatki majątkowe) z przeznaczeniem na wykonanie dokumentacji projektowej dla zadania „ZRID – dla drogi przy ul. Grodzieckiej”
2. dział 600, rozdział 60095 o kwotę 2 699 375,00 zł (wydatki majątkowe) z przeznaczeniem na dofinansowanie zadania „Zintegrowane punkty przesiadkowe ATR w centrum miasta wraz z przedsięwzięciami towarzyszącymi”
3. dział 700, rozdział 70001 o kwotę 512 000,00 zł (wydatki majątkowe) dokapitalizowanie spółki CTBS-ZBK z przeznaczeniem na przygotowanie do projektu „Likwidacja niskiej emisji w budynkach przy ul. 21 listopada 14, 16, 20”
4. dział 700, rozdział 70005 o kwotę 1 050 000,00 zł (wydatki majątkowe) z przeznaczeniem na zamiany nieruchomości do zasobu gminnego
5. dział 700, rozdział 70095 o kwotę 300 000,00 zł (wydatki majątkowe) z przeznaczeniem na projekt i aranżację wyposażenia w budynku Rynek 22
6. dział 700, rozdział 70095 o kwotę 200 000,00 zł (wydatki majątkowe) z przeznaczeniem na

sporządzenie dokumentacji technicznej oraz projektu architektoniczno-budowlanego obiektów budynku nadszybia II oraz maszyny wyciągowej szybu II, celem realizacji programu „Rewitalizacja Miasta Czeladź na lata 2016-2023”

7. dział 700, rozdział 70095 o kwotę 170 864,00 zł (wydatki majątkowe) z przeznaczeniem na dofinansowanie zadania „Postindustrialne Centrum Dziedzictwa Górnictwa Węglowego w Zagłębiu wraz z zagospodarowaniem terenu”
8. dział 801, rozdział 80101 o kwotę 156 212,04 zł (wydatki bieżące) z przeznaczeniem na realizację programów ERASMUS realizowanych przez SP 2, 5 i 7
9. dział 801, rozdział 90195 o kwotę 138 479,14 zł (wydatki bieżące) z przeznaczeniem na realizację projektów z udziałem środków UE, realizowanych przez SP 5
10. dział 852, rozdział 85295 o kwotę 561 176,25 zł (wydatki bieżące) z przeznaczeniem na realizację projektów z udziałem środków UE, realizowanych przez MOPS
11. dział 900, rozdział 90095 o kwotę 100 000,00 zł (wydatki majątkowe) z przeznaczeniem na wykonanie dokumentacji projektowej dla zadania „Rewitalizacja zbiornika Przetok w Czeladzi”
12. dział 921, rozdział 92116 o kwotę 80 000,00 zł (wydatki majątkowe) z przeznaczeniem na przygotowanie dokumentacji projektowej – rozbudowa budynku Kopalni Kultury
13. dział 921, rozdział 92118 o kwotę 150 000,00 zł (wydatki majątkowe) z przeznaczeniem na opracowanie koncepcji wystawy stałej w Cechowni
14. dział 926, rozdział 92604 o kwotę 37 000,00 zł (wydatki bieżące) z przeznaczeniem na opłacenie podatku od nieruchomości przez MOSiR
15. dział 926, rozdział 92604 o kwotę 960 000,00 zł (wydatki majątkowe) z przeznaczeniem na dofinansowanie zadania „Poprawa efektywności energetycznej hali widowiskowo-sportowej MOSiR oraz budynku obsługi stadionu w Czeladzi wraz z montażem OZE”

Zmniejszenie planu wydatków majątkowych o kwotę 2 461 005,14 zł w:

1. dział 600, rozdział 60016 o kwotę 2 461 005,14 zł (wydatki majątkowe) zmniejszenie planu wydatków w związku z rozstrzygnięciem przetargu na zadanie „Budowa obwodnicy osiedla Piłsudskiego w Czeladzi” a co za ty idzie otrzymaniem niższej dotacji z Funduszu Dróg Samorządowych

ZMIANY W PLANIE PRZYCHODÓW

1. zwiększenie planu wolnych środków o kwotę 4 260 955,00 zł, wynikających z rozliczenia roku 2020
2. przychody z rozliczenia środków określonych w art.5 ust. 1 pkt 2 ustawy i dotacji na realizację programu, projektu lub zadania finansowanego z udziałem tych środków 635 892,47 zł,

3. nadwyżką budżetu z lat ubiegłych 2 377 571,86 zł,

RADA MIEJSKA W CZELADZI

DU- RM. 0005.

Wpł. 17. LUT. 2021

L.dz.

Podpis



TYMCZASOWA RADA STANU NARODU POLSKIEGO

SPOLECZNY KOMITET KONSTITUCYJNY

<https://tymczasowaradastanu2019.wordpress.com/>

*Celem Komitetu jest aktywne działanie na rzecz respektowania i egzekwowania
Naturalnych Praw Człowieka, Konstytucji i Demokracji w Polsce*

Ref. D167 2021 02 09

Polska dnia 9 II 2021r.

P E T Y C J A do tutejszej Rady Gminy **o opinię ws przeprowadzenia REFERENDUM LUDOWEGO**

Wnosząca petycję: Teresa Garland, skr.poczt.88, ul.Żwirki i Wigury 13A, 32-050 Skawina, mail:
teresagarlandartist@protonmail.ch, Odpowiedź proszę przesłać listem poleconym za potwierdzeniem odbioru

Rodo: Wyrażam zgodę na publiczną publikację moich danych koniecznych do realizowania petycji.

Upoważniam wszystkich Polaków do wysyłania tej petycji do wszystkich gmin w Polsce.

Zwracam się z petycją do tutejszej Rady gminy by wyraziła opinię ws przeprowadzenia BEZPOŚREDNIEGO (podstawa: art.4 pkt.2 Konstytucji) Referendum Ludowego (nie mylić z obwarowanym prawnie w Kodeksie Wyborczym referendum konstytucyjnym) w celu dokonania przez obywateli polskich akceptacji jako **Aktów Woli Narodu**: Nowego Kodeksu Wyborczego oraz Nowego Ustroju Prezydencko-Ludowego dla Polski.

Proponowane pytania referendalne:

- 1.Czy zgadzasz się na wdrożenie Nowego Kodeksu Wyborczego autorstwa Teresy Garland?
- 2.Czy zgadzasz się na wdrożenie w Polsce ustroju Prezydencko-Ludowego?

W załącznikach przesyłam:

- 1.Uzasadnienie dla konieczności przeprowadzenia Referendum Ludowego w Polsce tj. Deklarację Samostanowienia Narodu Polskiego.
- 2.Metoda przeprowadzenia Referendum.
- 3.Projekt Nowego Kodeksu Wyborczego autorstwa Teresy Garland
- 4.Projekt Nowego Ustroju Prezydencko-Ludowego

A poniżej wystąpienie byłego Posła na Sejm ś.p. Janusza Sanockiego ws istniejącego obecnie w Polsce, łamiącego Konstytucję Kodeksu Wyborczego który w praktyce uniemożliwia Polakom bezpośrednio i indywidualnie kandydować w wyborach:

Zacząć należy od tego że w 2019 roku wybory do Sejmu były nieważne gdyż obecna ordynacja wyborcza jest niezgodna z Konstytucją z jej artykułami: 32, 60, 96. W tej sprawie na jesieni 2019 roku Poseł Sanocki zaapelował do Prezydenta RP Andrzeja Dudy aby ten wstrzymał się z ogłoszeniem nowej kadencji Sejmu i zwrócił się do Trybunału Konstytucyjnego o zbadanie tej sprawy. Jednocześnie zaapelował do Senatu by rozpoczął inicjatywę ustawodawczą i zmienił istniejący Kodeks Wyborczy. Źródło wideo na Youtube pt.: „Wystąpienia posła Janusza Sanockiego na ostatnim posiedzeniu 8. kadencji”
<https://www.youtube.com/watch?v=b22-Uayhtno>

Pomimo poważnych wątpliwości co do demokratyczności wyborów, pan Prezydent Andrzej Duda nową kadencję Sejmu ogłosił.

Przytaczam wypowiedź tj. treść wystąpienia pana Posła Janusza Sanockiego odnośnie nieważności wyborów:

„13 X 2019r. odbyły się wybory parlamentarne. O ile w wyborach do Senatu każdy obywatel mógł zgłosić swoją kandydaturę, to w wyborach do Sejmu takiej możliwości polski obywatel nie ma. Państwowa Komisja Wyborcza w orzeczeniu które wydała na mój wniosek 31 maja 2019r. stwierdziła iż obywatelowi, polski kodeks wyborczy nie przewiduje możliwości indywidualnego kandydowania na Posła, co w sposób oczywisty narusza polską Konstytucję: art.32, art.60. Polak który nie może kandydować indywidualnie został skazany na to iż o skorzystaniu ze swojego prawa biernego wyborczego, decydują w praktyce oligarchie kilku partii politycznych. I w ten sposób zostało zawłaszczone nam, odebrane nam prawo do kandydowania na Posła do Sejmu, a ta decyzja została przekazana w ręce Pana Kaczyńskiego, Pana Schetyny i ich otoczenia. I w ten oto sposób Szanowni Państwo, wszystkie „jedyńki” z listy PiS-u i wszystkie „jedyńki” z listy Platformy Obywatelskiej Koalicji, weszły do Sejmu w tych wyborach. Wszystkie. Trzy czwarte Posłów przyszłej kadencji, to będą osoby wybrane z pierwszego, drugiego i tam trzeciego miejsca. To ja stawiam pytanie: Kto wybrał tych Posłów? Czy obywatele przy urnach? Czy też liderzy partii politycznych? Bez względu na odpowiedź jest prosta! Liderzy partii politycznych! To znaczy że zostały naruszone zarówno artykuł 96 Konstytucji i warunki jakim mają odpowiadać demokratyczne wybory, a mianowicie została naruszona „równość” procesu wyborczego, bo to jedni obywatele decydują KTO MOŻE kandydować a KTO NIE MOŻE. Została naruszona „powszechność” prawa wyborczego, i „bezpośredniość”. Skoro tak wiele przymiotników prawa



TYMCZASOWA RADA STANU NARODU POLSKIEGO
SPOŁECZNY KOMITET KONSTITUCYJNY

wyborczego opisanych w artykule 96 Konstytucji zostało naruszone, to trzeba stwierdzić wprost, że wybory do Sejmu były nieważne. Nie mogą być bowiem ważne wybory do Sejmu, przeprowadzone według kodeksu Wyborczego który narusza Konstytucję. W związku z tym, ja apeluję do Pana Prezydenta Andrzeja Dudy – Prezydenta Rzeczypospolitej, którego zadaniem głównym jest strzeżenie Konstytucji, izby wstrzymał się ze zwoływaniem nowego Sejmu i poparł i zwrócił się do Trybunału Konstytucyjnego o pilne rozpatrzenie mojego wniosku o stwierdzenie niezgodności Kodeksu Wyborczego z Konstytucją. Wybory do Sejmu były nieważne! obrońcy tego systemu partyjnego wybierania Posłów, powołują się często na to iż jest tam jeszcze piąty przymiotnik: „że wybory mają być proporcjonalne” w artykule 96. Prawo i Sprawiedliwość otrzymało 43, prawie 44 procent głosów, ale w Sejmie ma zdecydowaną większość, ma ponad 50 procent głosów. Natomiast w Senacie który był wybierany jednomandatowo, jest tam 48 procent. Więc pytam się: które wybory są bardziej proporcjonalne? Czy te prowadzone w okręgach jednomandatowych czego efektem jest Senat? Czy te prowadzone według ordynacji tzw. proporcjonalnej która wcale ordynacją proporcjonalną nie jest. Podczas tego ostatniego mojego wystąpienia tutaj, apeluję do wszystkich obywateli żeby poparli niesutanny nasz wniosek o zmianę systemu wyborczego który jest patologiczny, łamie konstytucję, narusza prawa obywatelskie i prowadzi do obniżenia jakości Parlamentu. Prawdziwie legalną Izbą w tej kadencji będzie Senat. Apeluję zatem do Senatu o podjęcie inicjatywy ustawodawczej w zakresie zmiany systemu wyborczego do Sejmu. Bez tej zmiany, Polska dalej będzie brnąć w bezsensowne konflikty, w chore partyjniactwo, w patologiczne układy na styku spółek państwowych oraz partii politycznych. Apeluję do Prezydenta izby położył kres temu bezprawiu.”

Jak dotychczas żaden sąd w Polsce który powinien był stać na straży sprawiedliwości, demokracji i rządów prawa, nie unieważnił Kodeksu Wyborczego a Sąd Najwyższy wręcz akceptował zatwierdzając i legalizując swoimi uchwałami wszystkie dotychczasowe niedemokratyczne rządy po 1989 roku w Polsce.

Wybory do Sejmu. Ustawa – Ordynacja wyborcza do Sejmu (rozdział 19, artykuł 160) Dz.U.nr 46, poz. 499, z dnia 16 maja 2001r. jest niezgodna z Konstytucją Rzeczypospolitej Polskiej z 1997r.

UZASADNIENIE:

1.Konstytucja RP stanowi: Art.96.2 „Wybory do Sejmu są powszechne, równe, bezpośrednie i proporcjonalne oraz odbywają się w głosowaniu tajnym.”

Ponieważ określenie „bezpośrednie” wymienione jest przed „proporcjonalne”, to conajmniej połowa posłów powinna być wybierana w wyborach bezpośrednich (większościowych).

2.Ordynacja wyborcza do Sejmu, wg wyżej wskazanej ustawy:

Art.130 „Wybory do Sejmu są powszechne, równe, bezpośrednie i proporcjonalne oraz odbywają się w głosowaniu tajnym”.

Art.160.1 „Wyborca głosuje tylko na jedną listę okręgową stawiając na karcie do głosowania znak „X” w kratce z lewej strony obok nazwiska jednego z kandydatów z tej listy, przez co wskazuje jego pierwszeństwo do uzyskania mandatu”

Przepis art. 130 ustawy jest powtórzeniem artykułu 96.2 Konstytucji.

Jednak art.160.1 ustawy wskazuje tylko wybory proporcjonalne. Wynika to wprost ze sposobu głosowania „tylko na jedną listę okręgową” oraz „wskazywanie pierwszeństwa”. Taki sposób głosowania (wskazywania!) jest charakterystyczny tylko i wyłącznie dla wyborów proporcjonalnych. Całkowicie pominięte są wybory „bezpośrednie”. Według tylko takiego sposobu głosowania przeprowadzane są wybory do Sejmu.

PODSUMOWANIE

Wybory do Sejmu przeprowadzane są częściowo niezgodnie z Konstytucją, ponieważ w Ustawie całkowicie pominięte są okręgi wyborcze wg ordynacji wyborczej bezpośredniej (większościowej). A to z kolei oznacza że co najmniej połowa Posłów do Sejmu została „wybrana” i jest „wybierana” niezgodnie z Konstytucją!

Tym samym Sejm jest nielegalny, a uchwalone ustawy tak „wybranego” Sejmu są nieważne z mocy ustawy konstytucyjnej, która jest najwyższym prawem RP. Z kolei rząd jest nielegalny ponieważ udzielane jest mu wotum zaufania (art.154.2 Konstytucji) przez nielegalny Sejm.

Oczekuję pilnego zajęcia się przez Radę Gminy powyższą petycją gdyż jest to priorytet. Polecam również zaznajomić się również ze stanem demokracji w Polsce w artykule pt. „Demokracja do lamusa? Nic bardziej błędnego!” na stronie:

<https://teresagarland.neon24.pl/post/160270.demokracja-do-lamusa-nic-bardziej-blednego>

Z wyrazami szacunku

Teresa Garland

Tel. 697357009

Zaprzysiężony Prezydent Obywatelski Tymczasowej Rady Stanu Narodu Polskiego Społecznego Komitetu Konstytucyjnego

<https://tymczasowaradastanu2019.wordpress.com/>

Art. 4 Konstytucji

Projekt zarządzania państwem polskim
BEZPOŚREDNIO przez Naród Polski pod
przywództwem Prezydenta
Rzeczypospolitej Polskiej



www.tymczasowaradastanu2019.wordpress.com

www.ektywolinarodu.wordpress.com



Autor: Teresa Garland – Prezydent Tymczasowej Rady Stanu
Narodu Polskiego Społecznego Komitetu Konstytucyjnego,
Tel.697357009 mail: teresagarland@fidespolska.pl

2 Listopad 2020r.

Autor: Teresa Garland
tel.697357009

Art.4 Konstytucji – UZASADNIENIE dla zarządzenia BEZPOŚREDNIEGO państwem polskim przez Suwerena czyli przez Naród Polski

Art.4.p.1: Władza zwierzchnia w Rzeczypospolitej Polskiej należy do Narodu.

Art.4.p.2: Naród sprawuje władzę przez swoich przedstawicieli lub BEZPOŚREDNIO.

W państwie polskim Suwerenem jest Naród Polski. Na podstawie art.4 oraz art.82 Konstytucji, w związku ze szkodliwymi działaniami obecnych rządów, Sejmu i Senatu, w wyniku których: Naród Polski straci swoje państwo i niepodległość oraz łamane są w Polsce podstawowe Naturalne Prawa Człowieka i Obywatela, konieczne jest zastosowanie zarządzenia państwem polskim BEZPOŚREDNIO przez suwerena czyli przez Naród Polski w celu przywrócenia poprawnego funkcjonowania państwa polskiego i jego organów.

Art.4 Konstytucji – Przebieg procesu naprawczego państwa polskiego

ETAP I

W pierwszym etapie konieczne jest zebranie i przygotowanie:

- 1.Członków Rządu Tymczasowego
- 2.Członków Zarządu Komisarycznego
- 3.Członków Gminnych Rad Koordynacyjnych przy każdej gminie

ETAP2

Natychmiast po odejściu obecnych władz, zarządzanie Polską przejmie Rząd Tymczasowy oraz Zarząd Komisaryczny przy wsparciu Tymczasowej Rady Stanu Narodu Polskiego – Społecznego Komitetu Konstytucyjnego, wprowadzając w Polsce na okres przejściowy **BEZPOŚREDNIE** zarządzanie Państwem Polskim przez Naród Polski na podstawie art.4 Konstytucji, pod przywództwem Prezydenta Rzeczypospolitej Polskiej.

ETAP3

Gminne Rady Koordynacyjne zbiorą podpisy poparcia od obywateli pod najważniejszymi Aktami Woli Narodu (w pierwszej kolejności nowy Kodeks Wyborczy). Prezydent Akty Woli Narodu podpisze, opublikuje w Dzienniku Ustaw i wdroży.

ETAP4

Na podstawie nowego Kodeksu Wyborczego przeprowadzenie nowych wyborów i przywrócenie prawidłowego funkcjonowania państwa polskiego.

**Art.4 Zarządanie Państwem Polskim BEZPOŚREDNIO przez Naród Polski
pod przywództwem Prezydenta Rzeczypospolitej Polskiej**

Bez Sejmu i Senatu

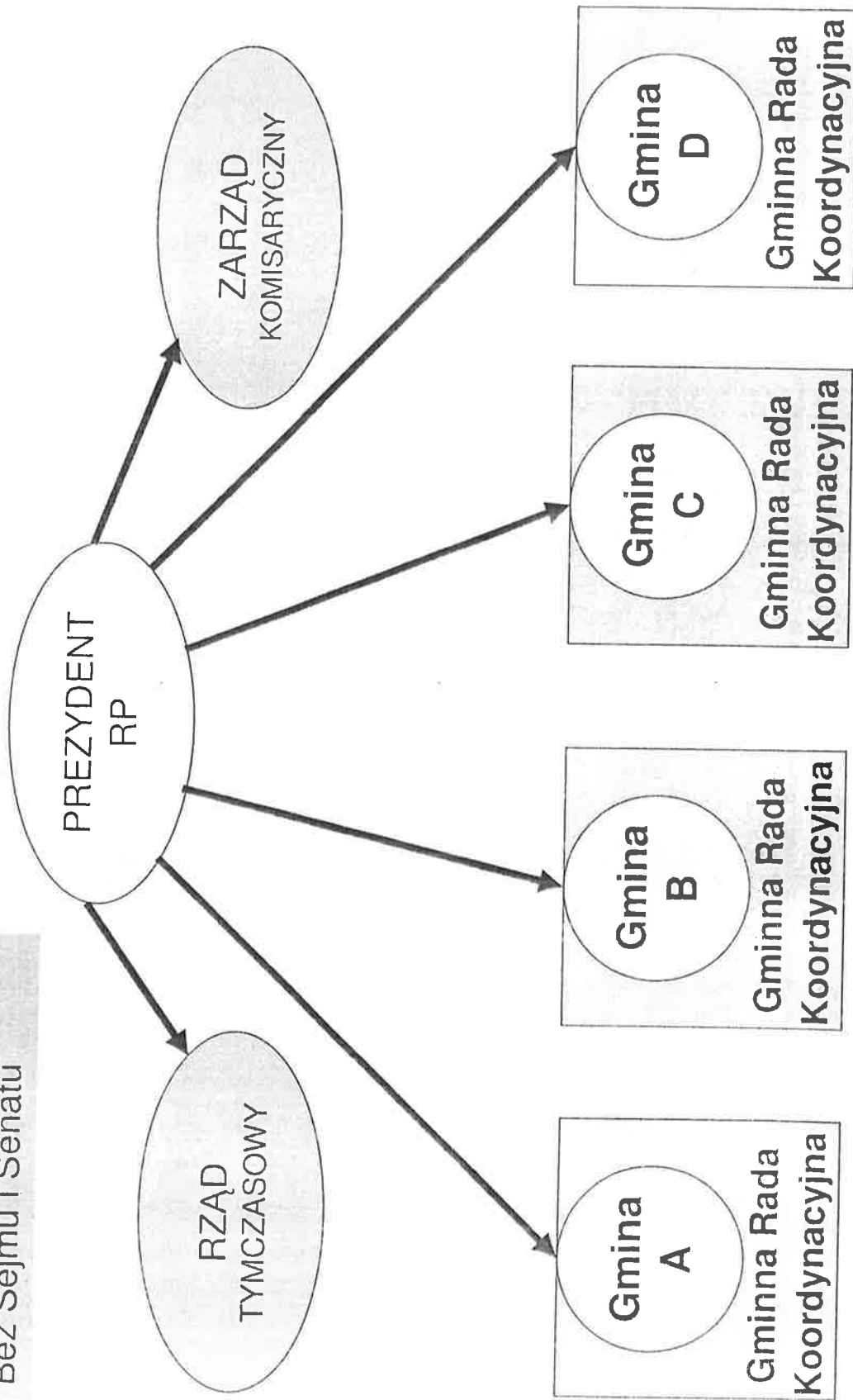

Autor: Teresa Garland
tel.697357009

Docelowy skład każdej Gminnej Rady Koordynacyjnej:

- Przynajmniej trzy osoby zamledowane i zamieszkałe na terenie danej gminy. Nie ma limitu maksymalnej liczby osób. Trzeba spisać protokół utworzenia Rady i wysłać do Komitetu Tymczasowej Rady Stanu NP SKK, tel.697357009 (w/w to jest wstępny skład Gminnej Rady Koordynacyjnej). Docelowo dołączą również:
 - Jeden Policjant
 - Jeden wojskowy
 - Jeden strażak z Ochotniczej Straży Pożarnej

Sposób działania Gminnych Rad Koordynacyjnych

Gminne Rady Koordynacyjne będą się spotykać na co sobotnich trzygodzinnych posiedzeniach w lokalu udostępnionym bezpłatnie przez gminę. Te posiedzenia będą otwarte dla wszystkich zameldowanych i zamieszkałych mieszkańców danej gminy. Przed wejściem na spotkanie każdy chętny musi wpisać się do protokołu uczestniczących. Chodzi o to by na spotkania nie przychodzili kapusie i agentury obcych państw czy z innych gmin (chyba że te osoby zostały przez Radę zaproszone w jakimś konkretnym celu).

Zadania Gminnych Rad Koordynacyjnych

1. Nadzorowanie i egzekwowanie by na terenie danej gminy nie były łamane podstawowe Naturalne Prawa Człowieka i Obywatela. W przypadkach wątpliwych Rada będzie się zwracała do Społecznego Trybunału Prawa Naturalnego.
2. Nadzorowanie prawidłowego wykonywania przez gminy zarządzeń/dekretów wydawanych przez Prezydenta RP
3. Zbiórka podpisów w lokalu gminnym pod Aktami Woli Narodu w celu wdrożenia w Polsce BEZPOŚREDNIO przez Naród Polski (art.4 Konstytucji) nowego prawa, nowych ustaw. Po zebraniu odpowiedniej demokratycznie liczby podpisów poparcia pod danym Aktem Woli Narodu, ten akt zostanie przez Prezydenta RP podpisany i wdrożony, z ominięciem Sejmu i Senatu.



TYMCZASOWA RADA STANU NARODU POLSKIEGO
SPOŁECZNY KOMITET KONSTYTUCYJNY

Ref. D105 2020 10 05 z dnia 5 X 2020r.

Data Miejscowość

Protokół utworzenia Gminnej Rady Koordynacyjnej

w gminie powiat województwo

W dniu na terenie gminy
(wypisać nazwę gminy)

Utworzona została Rada Koordynacyjna w składzie:

Nazwisko i imię czytelnie	nr Tel.	mail	miejscowość zameldowania	Podpis

Członkami Rady Koordynacyjnej w danej gminie mogą zostać tylko osoby zameldowane i zamieszkałe na terenie danej gminy. Rada Koordynacyjna Gminy musi składać się przynajmniej z trzech członków. Nie ma limitu maksymalnej liczby członków. Do Rady mogą przystępować tylko osoby fizyczne. W przypadku dołączenia nowych członków Gminna Rada Koordynacyjna spisuje kolejny dodatkowy protokół z listą nowych członków. Protokoły wytypowane i podpisane przez członków należy wysłać listem poleconym z potwierdzeniem odbioru na adres: Teresa Garland TRS NP SKK, skr. Pocz. 88, kod pocztowy 32-050 Skawina, bądź przesłać zeskanowany protokół mailem na adres: teresa.garland@fidestpol.pl, wysyłając jednocześnie sms informujący na nr tel. 697357009 że mail został wysłany.

RODO: Dane osobowe wykorzystane zostaną do kontaktu z członkami w celu realizacji zarządzania państwem polskim bezpośrednio na podstawie art.4 Konstytucji. TRSNP SKK - Celem Komitetu jest aktywne działanie na rzecz respektowania i egzekwowania Naturalnych Praw Człowieka, Konstytucji i Demokracji w Polsce. www.tymczasowaradastanu2019.wordpress.com, Adres Komitetu: Teresa Garland, skr.pocz.88, 32-050 Skawina, t. 697357009

Zarząd Komisaryczny nad Polską

CELE

1. Przywrócenie w państwie polskim praworządności, ładu gospodarczego, porządku prawnego, sprawiedliwości i demokracji.
2. Usprawnienie zarządzania administracją państwową i terenową.

Zarząd Komisaryczny nad Polską

PLAN DZIAŁAŃ CZ.1

I. sporządzenie krótkich syntetycznych raportów (maksymalnie kilkadziesiąt stron A4) zawierających SEDNO na temat stanu państwa polskiego w celu przeprowadzenia natychmiastowych reform w następujących obszarach:

1. Wymiar sprawiedliwości czyli sądownictwo i prawo
2. Pieniądz – polityka emisyjna i kredytowa.
3. Bezpieczeństwo narodowe (wojsko, policja, służby)
4. Bezpieczeństwo lokalne (pożarnictwo, obywatelskie organizacje obronne itp.)
5. Zdrowie, opieka społeczna i ZUS.
6. Polityka zagraniczna i handel zagraniczny
7. Zarządzanie gminami
8. Oświata (Media, Kultura i Sztuka, Szkolnictwo podstawowe, Szkolnictwo wyższe, Nauka i technika)
9. System wyborczy i demokracja bezpośrednia
10. Gospodarka
11. Kościół

Zarząd Komisaryczny nad Polską

PLAN DZIAŁANIA CZ.2

Rozwiązania proponowane w raportach muszą być zgodne z Prawem Naturalnym, zasadami cywilizacji łańciskowej i solidaryzmu społecznego. Składowe każdego raportu muszą zawierać następujące informacje:

1. Wyszczególnienie powodów dla których dany obszar wymaga udoskonalenia
2. Wskazanie celu do jakiego chcemy dążyć.
3. Przedstawienie obecnego stanu rzeczy.
4. Zebranie i zanalizowanie danych by znaleźć przyczyny obecnego stanu rzeczy.
5. Ustalenie i wskazanie rozwiązań.

6. Przygotowanie szczegółowego konkretnego planu naprawczego zawierającego następujące punkty:

- 1). Co trzeba zrobić?
- 2). Kiedy?
- 3). Kto to ma zrobić?
- 4). Co będzie do tego potrzebne?
- 5). Wyszczególnić czego nie można robić i na co uważać
- 6). Określenie sposobu nadzoru i weryfikacji poprawności przeprowadzonej reformy

II. Powołanie komisji do rozliczenia transformacji ustrojowej po 1989 roku.

III. Na podstawie wypracowanych raportów przeprowadzenie reform.

Proponowany docelowy schemat organizacyjny nowego ustroju Polski
SYSTEM PL czyli System Prezydencko-Ludowy cz.1

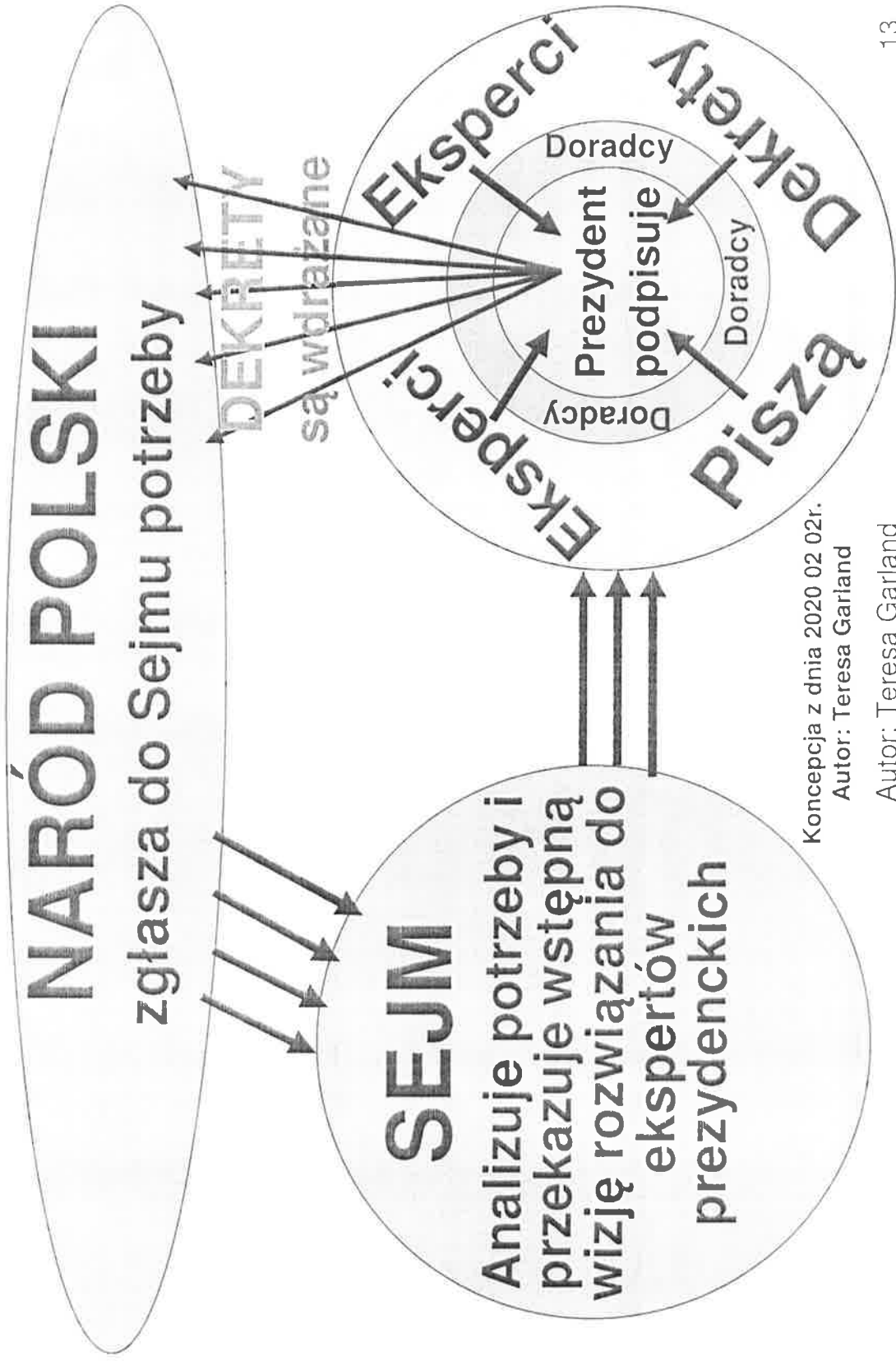

Koncepcja z dnia 2020 02 02r.

Autor: Teresa Garland

Autor: Teresa Garland

tel.697357009

Proponowany docelowy schemat organizacyjny nowego ustroju Polski SYSTEM PL czyli System Prezydencko-Ludowy cz.2

Proponowany SYSTEM PL charakteryzuje się silną, mądrą i odpowiedzialną władzą prezydencką działającą dla dobra Polaków, otoczoną najlepszymi ekspertami i wspieraną przez Zgromadzenie Narodowe czyli Sejm. W tym systemie Sejm nie będzie przegłosowywał ustaw lecz będzie głosem Narodu Polskiego i strażnikiem przestrzegania Naturalnych Praw Człowieka i Obywatela, będzie pilnował wspólnego majątku narodowego oraz dbał o Dobro Wspólne wszystkich obywateli rozumiane jako umożliwienie każdemu rozwoju osobistego z uwzględnieniem zachowania godności człowieka i jego wolności. To Prezydent będzie dekretował ustawy a jeśli nie byłyby one zgodne z dobrem Polaków i z Polskim Interesem Narodowym, to już zadaniem Posłów będzie zebranie odpowiedniej ilości podpisów od obywateli w celu przygotowania referendum obalającego daną szkodliwą dla Polaków ustawę, na zasadach podobnych jak w Szwajcarii. Likwiduje się funkcję premiera, jego zadania przejmuje Prezydent. Wprowadza się ustawodawczą inicjatywę obywatelską, referendum, weto obywatelskie (WIR) wg koncepcji Prof. Mirosława Matyji oraz Akt Woli Narodu – czyli obywatelską bezpośrednią inicjatywę ustawodawczą, wykonawczą i sądowniczą Narodu Polskiego na podstawie art.4 Konstytucji. Jak wyglądać będzie ścieżka legislacyjna w tym proponowanym nowym ustroju dla Polski? W pierwszym etapie Naród Polski będzie zgłaszał do Sejmu swoje potrzeby i problemy. Sejm będzie analizował potrzeby i przekazywał wstępną wizję rozwiązania do ekspertów prezydenckich. Eksperti napiszą dekrety. Prezydent będzie dekrety podpisywał, będzie stał na straży ich przestrzegania i pilnował by były wdrażane przez aparat administracyjny państwa i instytucje służebne Państwa Polskiego. Ostatecznymi weryfikującymi właściwe wdrożenie ustaw będą obywatele, którzy to zweryfikują w praktyce życia społeczno-polityczno-gospodarczego.

Autor: Teresa Garland, wersja 3 z dnia 28VI2020r. Autor: Teresa Garland
tel.697357009

Nowy ustrój dla Polski - SYSTEM Prezydencko-Ludowy czyli SYSTEM PL

Proponowany SYSTEM PL charakteryzuje się silną, mądrą i odpowiedzialną władzą prezydencką działającą dla dobra Polaków, otoczona najlepszymi ekspertami i wspierana przez Zgromadzenie Narodowe czyli Sejm. W tym systemie Sejm nie będzie przegłosowywał ustaw lecz będzie głosem Narodu Polskiego i sirażnikiem przestrzegania Naturalnych Praw Człowieka i Obywatela, będzie pilnował wspólnego majątku narodowego oraz dbał o Dobro Wspólne wszystkich obywateli rozumiane jako umożliwienie każdemu rozwojowi osobistego z uwzględnieniem zachowania godności człowieka i jego wolności. To Prezydent będzie dekretował ustawy a jeśli nie byłoby one zgodne z dobrem Polaków i z Polskim Interesem Narodowym, to już zadaniem Postów będzie zebranie odpowiedniej ilości podpisów od obywateli w celu przygotowania referendum obalającego daną szkodliwą dla Polaków ustawę, na zasadach podobnych jak w Szwajcarii. Likwiduje się funkcję premiera, jego zadania przejmuje Prezydent. Wprowadza się ustawodawczą inicjatywę obywatelską, referendum, weto obywatelskie (WIR) wg koncepcji Prof. Mirosława Matyji oraz Akt Woli Narodu – czyli obywatelską bezpośrednią inicjatywę ustawodawczą, wykonawczą i sądowniczą Narodu Polskiego na podstawie art.4 Konstytucji. Jak wyglądać będzie ścieżka legislacyjna w tym proponowanym nowym ustroju dla Polski? W pierwszym etapie Naród Polski będzie zgłaszał do Sejmu swoje potrzeby i problemy. Sejm będzie analizował potrzeby i przekazywał wstępną wizję rozwiązania do ekspertów prezydenckich. Eksperti napiszą dekrety. Prezydent będzie podpisywał, będzie stał na straży ich przestrzegania i pilnował by były wdrażane przez aparat administracyjny państwa i instytucje służebne Państwa Polskiego. Ostatecznymi weryfikującymi właściwe wdrożenie ustaw będą obywatele, którzy to zweryfikują w praktyce życia społeczno-polityczno-gospodarczego. Autor: Teresa Garland, wersja 3 z dnia 28 VI 2020r.

Schemat organizacyjny nowego ustroju Polski SYSTEM PL czyli System Prezydencko-Ludowy

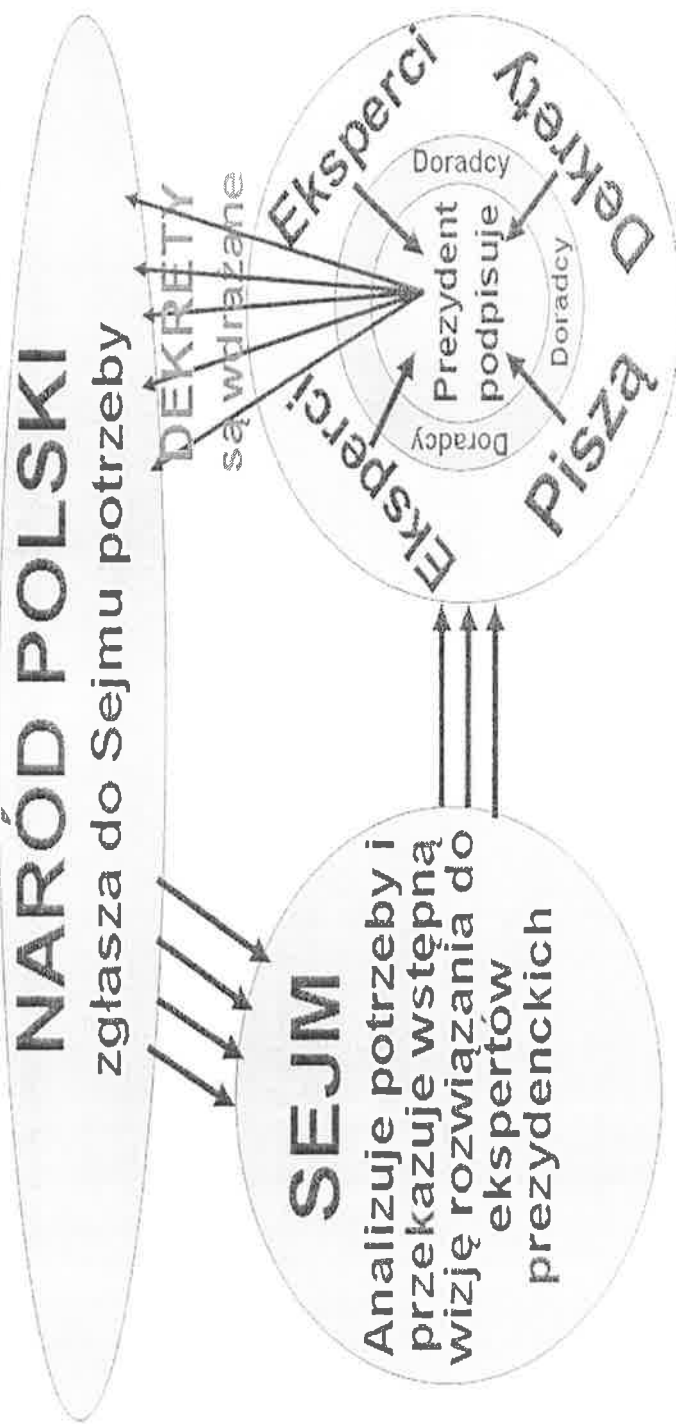

Koncepcja z dnia 2020 02 02r. Autor: Teresa Garland

Wykaz wstępnych poprawek do Konstytucji związanych ze zmianą ustroju i wprowadzenia WIRU:
Art. 118 Poniżej KONKRETNE ZAPISY zmian do wprowadzenia w art. 118 Konstytucji w kwestii Inicjatywy Ustawodawczej / obywatelskiej
OBECNIE JEST:

Art. 118. Inicjatywa ustawodawcza

1. Inicjatywa ustawodawcza przysługuje posłom, Senatowi, Prezydentowi Rzeczypospolitej i Radzie Ministrów.
2. Inicjatywa ustawodawcza przysługuje również grupie co najmniej 100 000 obywateli mających prawo wybierania do Sejmu. Tryb postępowania w tej sprawie określa ustawa.
3. Wnioskodawcy, przedkładając Sejmowi projekt ustawy, przedstawiają skutki finansowe jej wykonania.
POWINNO BYĆ:

Art. 118 Konstytucji powinien więc brzmieć Inicjatywa obywatelska (© M. Matyja, Public Domain):

1. Inicjatywa obywatelska przysługuje wszystkim obywatelom i ugrupowaniom społeczno-politycznym Rzeczypospolitej Polskiej. (© M. Matyja, Public Domain):
2. Inicjatywa obywatelska dochodzi do skutku, jeśli zarejestrowany komitet inicjatywy zbierze co najmniej 500 000 podpisów obywateli uprawnionych do głosowania w ciągu 18 miesięcy i przedstawi projekt inicjatywy w kancelarii Rady Ministrów. (© M. Matyja, Public Domain):
3. Weto obywatelskie - Weto obywatelskie przysługuje wszystkim obywatelom i ugrupowaniom społeczno-politycznym Rzeczypospolitej Polskiej. (© M. Matyja, Public Domain): Weto obywatelskie dochodzi do skutku, jeśli zarejestrowany komitet wetujący zbierze co najmniej 250 000 podpisów obywateli uprawnionych do głosowania i w ciągu 180 dni przedstawi projekt nowej ustawy w kancelarii Rady Ministrów.
4. Akt Woli Narodu – obywatelska bezpośrednia inicjatywa ustawodawcza, wykonawcza i sądownicza Narodu Polskiego na podstawie art.4 Konstytucji.

Art.125.

Poniżej KONKRETNE ZAPISY zmian do wprowadzenia w art. 125 Konstytucji w kwestii REFERENDUM
OBECNIE JEST:

Art. 125. Referendum ogólnokrajowe

1. W sprawach o szczególnym znaczeniu dla państwa może być przeprowadzone referendum ogólnokrajowe.
2. Referendum ogólnokrajowe ma prawo zarządzić Sejm bezwzględną większością głosów w obecności co najmniej połowy ustawowej liczby posłów lub Prezydent Rzeczypospolitej za zgodą Senatu wyrażoną bezwzględną większością głosów w obecności co najmniej połowy ustawowej liczby senatorów.
3. Jeżeli w referendum ogólnokrajowym wzięło udział więcej niż połowa uprawnionych do głosowania, wynik referendum jest wiążący.
4. Ważność referendum ogólnokrajowego oraz referendum, o którym mowa w art. 235 zmiana Konstytucji ust. 6, stwierdza Sąd Najwyższy.
5. Zasady i tryb przeprowadzania referendum określa ustawa.

POWINNO BYĆ:

Referendum obowiązkowe (© M. Matyja, Public Domain)

1. Narodowi przedstawia się pod głosowanie:
 - a. zmiany Konstytucji RP;
 - b. przystąpienie do organizacji zbiorowego bezpieczeństwa lub do wspólnot ponadnarodowych;
 - c. sprawy uznane za pilne, które nie mają podstaw konstytucyjnych i których czas obowiązywania przekracza jeden rok, muszą zostać w ciągu roku po przyjęciu przez Sejm przedstawione pod głosowanie.
2. Narodowi przedstawia się pod głosowanie:
 - a. inicjatywy obywatelskie w sprawie całkowitej zmiany Konstytucji RP;
 - b. inicjatywy obywatelskie w sprawie częściowej zmiany Konstytucji RP w postaci propozycji zapisu konstytucyjnego;
 - c. weto obywatelskie w sprawie odrzucenia lub zmiany już istniejącej ustawy.



TYMCZASOWA RADA STANU NARODU POLSKIEGO
SPOŁECZNY KOMITET KONSTITUCYJNY

*Celem Komitetu jest aktywne działanie na rzecz respektowania i egzekwowania
Naturalnych Praw Człowieka, Konstytucji i Demokracji w Polsce*

Ref. D166 2021 02 06

Polska dnia 6 II 2021r.

DEKLARACJA

SAMOSTANOWIENIA NARODU POLSKIEGO

2 lutego 2021 r.

Święto Matki Bożej Gromniczej

Polska Jest JEDNA * PRAWO Jest JEDNO * PRAWDA Materialna Jest JEDNA *

Będąc pozbawionymi naszego Narodowego Rządu Polskiego który składałby się z Polaków zamiast z Żydów, będąc traktowanymi jak kolonia przez państwo Izrael i innych rozsianych po świecie Żydów, którzy w sposób bezwzględny grabią nas finansowo i materialnie doprowadzając państwo polskie do bankructwa, a Naród Polski do wyniszczenia, działając w oparciu o Międzynarodowe Prawo do Samostanowienia Narodów oraz w oparciu o Powszechną Deklarację Praw Człowieka – deklarujemy, rozpoczynając i kontynuując od słów Deklaracji Niepodległości Stanów Zjednoczonych Ameryki:

„Ileżkroć wskutek biegu wypadków koniecznym się staje dla jakiegoś narodu, by zerwał więzy polityczne łączące go z innym narodem i zajął wśród potęg ziemskich oddzielną i równorzędną pozycję, do której upoważniają go prawa natury i jej Bóg, to właściwy szacunek dla całej ludzkości wymaga, aby naród ten podał powody, które skłaniają go do oderwania się.

Uważamy następujące prawdy za oczywiste: że wszyscy ludzie stworzeni są równymi, że Stwórca obdarzył ich pewnymi nienaruszalnymi prawami, że w skład tych praw wchodzi prawo do życia, wolność i dążenie do szczęścia. Że celem zabezpieczenia tych praw wyłonione zostały wśród ludzi rządy, których sprawiedliwa władza wywodzi się ze zgody rządzonych.

Że jeżeli kiedykolwiek jakakolwiek forma rządu uniemożliwiłaby osiągnięcie tych celów, to naród ma prawo taki rząd zmienić lub obalić i powołać nowy, którego podwalinami będą takie zasady i taka organizacja władzy, jakie wydadzą się narodowi najbardziej sprzyjające dla ich szczęścia i bezpieczeństwa. Roztropność, rzecz jasna, będzie dyktowała, że rządu trwałego nie należy zmieniać dla przyczyn błahych i przemijających; doświadczenie zaś wykazało też, że ludzie wolą raczej ścierpieć wszelkie zło, które jest do zniesienia, aniżeli prostować swoje ścieżki przez unicestwienie form, do których są przyzwyczajeni. Kiedy jednak długi szereg nadużyć i uzurpacji, zmierzających stale w tym samym kierunku, zdradza zamiar wprowadzenia władzy absolutnej i despotycznej, wówczas ich słusznym i ludzkim prawem, ich obowiązkiem staje się odrzucenie takiego rządu oraz stworzenie nowej straży dla swego przyszłego bezpieczeństwa.” Koniec cytatu.

Takie właśnie znoszenie cierpień wykazał Naród Polski i taka właśnie teraz konieczność zmusza nas do zmiany dotychczasowego systemu rządzenia. Historia rządów w Polsce szczególnie tych po 1989 roku to historia stale powtarzających się krzywd i uzurpacji, rabunku i złodziejstwa na Narodzie Polskim, które to rządy miały na celu ustanowienie absolutnej tyranii w celu maksymalnej eksploatacji Narodu Polskiego, Państwa i majątku Polaków. By dowieść swych prawd, te oto fakty przedstawiamy bezstronnemu światu:



TYMCZASOWA RADA STANU NARODU POLSKIEGO SPOŁECZNY KOMITET KONSTITUCYJNY

Po 1989 roku rządy w Polsce nie dokonały żadnych przemian istotnych i koniecznych dla dobra publicznego i rozwoju Narodu Polskiego. Narzuciły nam prawa gospodarcze które łamały podstawowe Naturalne Prawo do życia Polakom w ich własnym kraju.

Robili wszystko by Naród Polski się nie rozmnażał, by nie dopuścić do rozwoju demograficznego Polaków. Ściągnęli za to do Polski ludzi obcych narodowości, ułatwiając im osiedlanie się w Polsce, kiedy Polacy z powodów ekonomicznych zmuszeni byli emigrować za chlebem. Wprowadzili apartheid polityczny i gospodarczy.

Podstępem zanegowali Polakom prawa wyborcze i zablokowali drogę dostępu do władzy, ustanawiając taki Kodeks Wyborczy który w praktyce uniemożliwiał Polakom kandydowanie na Posłów i na inne Urzędy Publiczne etc.

Odebrali nam bezprawnie nasze podstawowe swobody obywatelskie, znieśli najbardziej cenne dla nas prawa i zmienili w sposób zasadniczy formy naszych rządów z demokratycznych na autorytarne.

Zawiesili nasze podstawowe prawa i przejęli podstępem nasze ciała ustawodawcze, spowodowali - że obce nacje i sądy posiadają prawo wydawania ustaw dla nas we wszelkich wypadkach.

Zanegowali Polakom wykonywanie i egzekwowanie sprawiedliwości. Uzależnili sędziów wyłącznie od swej woli, jeśli chodzi o sprawowanie ich urzędów, wysokość ich pensji i apanaże.

Tworzą i stosują prawo nieadekwatne do statusu cywilizacyjnego Narodu Polskiego, tj. do zasad wynikających z cywilizacji łacińskiej, do której Polska przynależy od ponad 1000 lat.

Znieśli nasze Naturalne Prawa Człowieka i prawa wynikające z zasad naszej tradycji i cywilizacji łacińskiej. Ustalili dla nas obce korporacyjne sądy arbitrażowe - gdzie nie ma sprawiedliwości.

Uczynili w świetle prawa władzę sądowniczą rzekomo niezawisłą i niezależną, ale nietykalną i nieusuwalną, co spowodowało i powoduje nadal bezkarne zasądzanie niesprawiedliwych wyroków i doprowadzenie Narodu Polskiego do wyniszczenia moralnego, duchowego, materialnego, fizycznego i psychicznego przez Sędziów. Teraz i w przeszłości niepokornych Polaków wsadzali i nadal wsadzają do więzień i do zakładów psychiatrycznych.

Połączyli się z innymi obcymi nacjami i cywilizacjami podporządkowując nas obcemu prawu i sądownictwu, które nie uznają naszych Naturalnych Praw Człowieka ani zasad naszej cywilizacji łacińskiej i które nie zostały zatwierdzone przez Naród Polski.

Oslaniali i nadal osłaniają swoich ludzi przy pomocy pozorowanych lub umarzanych procesów od jakiegokolwiek kary za rabunki, oszustwa, manipulacje i morderstwa, jakich dopuścili się na mieszkańcach naszego terytorium.

Przejęli nasz handel ze wszystkimi częściami świata. Narzucili na nas podatki bez naszej zgody. Pozbawili nas dobrodziejstwa sądów z ławą przysięgłych, pozostawiając nas w szponach niesprawiedliwie osądzających nas żydowskich sędziów i kolaborujących z nimi prokuratorów i urzędników sądowych.

Bez realnej potrzeby zwiększali wielokrotnie liczbę urzędów i urzędników, aby nękali nasz lud i trwonili nasze zasoby.

Utrzymywali i utrzymują wśród nas w czasie pokoju stałe obce wojska, bez zgody Narodu Polskiego. Wyrzili swą zgodę na bezprawne ustawy o zakwaterowaniu obcych jednostek zbrojnych wojsk na terytorium Polski.

Prezydent Andrzej Duda świadomie podpisał akt okupacji Polski - czego dowodem jest umowa o pobycie wojsk amerykańskich w Polsce. W umowie tej odpowiedzialność karną ponoszą tylko Polacy w stosunku do



TYMCZASOWA RADA STANU NARODU POLSKIEGO SPOŁECZNY KOMITET KONSTITUCYJNY

amerykańskich sojuszników natomiast żołnierze i cywile amerykańscy nie ponoszą żadnej odpowiedzialności przed polskimi sądami. Stworzyli precedens – prawo do wywożenia nas do USA celem sądenia tam za ewentualne przestępstwa.

Zmuszali i zmuszają oni naszych obywateli tj. wojsko i Policję do skierowania broni przeciwko własnemu Narodowi Polskiemu, do tego, by stali się katami swoich przyjaciół i braci albo też by padli sami z ich rąk.

Wzniecali i wzniecają oni wewnętrzną rebelię wśród nas i starali się nastać na naszych mieszkańców, bezlitosnych, obcych ludzi, nie przynależących do naszej cywilizacji ani do Narodu Polskiego.

Tymi działaniami rządu ostatnich kilkudziesięciu lat w Polsce, zrzekły się opieki nad Narodem Polskim i nie gwarantują nam ochrony, ani respektowania i egzekwowania naszych praw. Jesteśmy wyjęci spod ich opieki i rozpoczęli wojnę przeciwko nam. Splądrowali i rozkradli nasz majątek narodowy, przejęli za bezcen nasze fabryki i nasze banki, podstępnie zgładzili rzesze Polaków a kolejne miliony Polaków wysłali w nowoczesny jasyr na emigrację.

W każdej fazie naszego uciemiężenia prosiliśmy i żądaliśmy naprawienia krzywd. Jediną odpowiedzią na nasze petycje były zwykle ponowne krzywdy. Jawne i ukryte żydowskie rządy w Polsce, zarządzające Polską od 1926 roku do początku Drugiej Wojny Światowej i po Drugiej Wojnie Światowej, a szczególnie te po 1989 roku, których tyrański charakter wystąpił wyraźnie poprzez każdy z tych aktów które wydały, nie godne są, by nadal rządziły naszym wolnym Narodem Polskim, nie są godne aby nas reprezentowały.

Żydzi nie mogą skarżyć się, iż nie zwracaliśmy się do nich. Uprzedzaliśmy ich raz po raz o tym, że poprzez ich ustawodawstwo i sądownictwo próbują w sposób nieuzasadniony rozciągnąć swą władzę na Polskę. Przypominaliśmy im o okolicznościach, jakie powodują, że my Polacy musimy z naszego rdzennego kraju czyli z Polski wyjeżdżać na przymusową emigrację, gdyż w praktyce nie pozwalają nam Polakom tutaj pracować ani podejmować działalności gospodarczej. Wołaliśmy do nich i do ich sądów o sprawiedliwość, zaklinaliśmy ich na węzły nieszczęśliwego dla Polaków z Żydami współżycia. Żydzi nie chcieli nigdy pamiętać o tym, że są w Polsce tylko gośćmi.

Falszywie i kłamliwie nas obmawiali na forum międzynarodowym i czynią tak do teraz.

Nawoływaliśmy do nich o odejście z rządów, nawoływaliśmy do nich, by się nawrócili, by potępili swe zbrodnie i nieprawości dokonane przez Żydów na Narodzie Polskim, które nieuchronnie muszą przerwać istniejący między nami związek i stosunki wzajemne. Jednakże oni również głusi byli na głos sprawiedliwości. Dlatego musimy pogodzić się z koniecznością naszego odseparowania się od nich i traktowania ich podobnie jak pozostałe ludy: jako wrogów w czasie wojny, a przyjaciół w czasie pokoju.

Nie bierzemy odpowiedzialności prawnej, moralnej, finansowej ani materialnej za zaciągnięte rzekomo w imieniu Narodu polskiego czy państwa polskiego długi przez żydowskie elity rządzące w Polsce. Jest faktem historycznym i niezaprzeczalnym, że Polska w ostatnich dziesięcioleciach była pod okupacją żydowską, stąd za długi te odpowiadają tylko i wyłącznie Żydzi, a nie Naród Polski. Zrewidowane zostaną wszelkie umowy zawarte przez dotychczasowe rządy z organizacjami w tym międzynarodowymi, firmami, państwami, w szczególności z państwem Izrael. Anulujemy wszelkie umowy które nie są znane ani ujawnione Narodowi Polskiemu.

W związku z powyższym, My, Członkowie Tymczasowej Rady Stanu Narodu Polskiego Społecznego Komitetu Konstytucyjnego, Suwereni - odwołując się do Najwyższego Sędziego Świata, uroczysto ogłaszamy i oświadczamy w imieniu wszystkich ludzi dobrej woli, w imieniu i w interesie Suwerenów Państwa Polskiego, że jako Naród Polski mamy słuszne prawo być wolnym i niepodległym państwem oraz mamy prawo do wybrania



TYMCZASOWA RADA STANU NARODU POLSKIEGO
SPOŁECZNY KOMITET KONSTITUCYJNY

nowego rządu narodowego Polaków, rządu który zagwarantuje nam ochronę Praw Człowieka przez legalną władzę, aby Naród Polski nie był zmuszony szukać w buncie ostatecznego ratunku przeciwko tyrani i uciskowi.

Ogłaszamy że Państwo Polskie zwolnione jest ze wszelkich zobowiązań finansowych i materialnych zawartych przez dotychczasowe okupacyjne rządy żydowskie podszywające się pod polski rząd.

Polska jako wolny i niepodległy kraj. Mamy pełne prawo do utworzenia naszego polskiego rządu narodowego, przeprowadzenia nowych wyborów, zawierania pokoju, wstępowania w sojusze, nawiązywania stosunków handlowych i czynienia wszystkiego, do czego mają prawo państwa niezależne. Mając niezłomną wiarę w pomoc Bożej Opatrzności Deklarujemy Polskę państwem neutralnym.

Lista sygnatariuszy:

Teresa Garland - Zaprzysiężony Prezydent Obywatelski Tymczasowej Rady Stanu Narodu Polskiego – Społecznego Komitetu Konstytucyjnego, Tel.697357009

Marek Krasnopolski – Zaprzysiężony Członek Tymczasowej Rady Stanu Narodu Polskiego – Społecznego Komitetu Konstytucyjnego

Piotr Smolana – Zaprzysiężony Członek Tymczasowej Rady Stanu Narodu Polskiego – Społecznego Komitetu Konstytucyjnego

Miłosz Sobolewski - Zaprzysiężony Członek Tymczasowej Rady Stanu Narodu Polskiego – Społecznego Komitetu Konstytucyjnego

Marek Wrzaszcz – Członek Tymczasowej Rady Stanu Narodu Polskiego – Społecznego Komitetu Konstytucyjnego

Komandor Zbigniew Jacek Puchnowski – Członek Tymczasowej Rady Stanu Narodu Polskiego – Społecznego Komitetu Konstytucyjnego

Barbara Łopacińska – Prezes Stowarzyszenia Lex Naturalis

Maria Leśniak-Wojciechowska

Teresa Macias

Wybory do Sejmu

1. Datę następnych wyborów do Sejmu ogłasza Prezydent Rzeczypospolitej Polskiej miesiąc czasu po ostatnich odbytych wyborach. Ogłasza on datę rozpoczęcia i zakończenia głosowania. Głosowanie odbywa się w okresie trzech miesięcy. Senat likwiduje się.
2. Kandydaci samodzielnie zgłaszają swoje kandydatury do Sejmu już w dzień po ogłoszeniu przez Prezydenta daty następnych wyborów. Kandydaci mogą kandydować i być wybierani tylko z terenu tego okręgu tj. dawnego województwa wg starego podziału administracyjnego na 49 województw, gdzie są zameldowani.
3. Zgłoszenia kandydatów do Sejmu przyjmuje Urząd Gminy, którego obowiązkiem jest do siedmiu dni wysłanie zgłoszenia kandydata do Państwowej Komisji Wyborczej w Warszawie. PKW do siedmiu dni od zgłoszenia z gminy, zamieszcza imię i nazwisko kandydata, nazwę gminy, nazwę okręgu tj. województwa wg starego podziału administracyjnego na 49 województw, oraz wszystkie pozostałe informacje o kandydacie na specjalnej stronie do tego dedykowanej, gdzie każdy obywatel może wejść i przeglądać sylwetki kandydatów ze swojej gminy oraz okręgu wyborczego czyli województwa wg starego podziału administracyjnego na 49. Okręgi wyborcze będą pokrywać się z PRLowskim podziałem administracyjnym terytorium polskiego na 49 województw. Kandydat może zgłosić chęć uczestnictwa w wyborach najpóźniej 3 miesiące przed terminem wyborów.
4. Wymogi formalno-prawne przy rejestracji kandydatów na Posłów: wiek kandydata minimum 21 lat, uregulowany stosunek do służby wojskowej, niekaralność, obywatel Polski, obowiązkowo trzeba zaznaczyć pochodzenie etniczne (w przypadku kłamstwa kandydat zostaje skasowany, z tym że aby go skasować to muszą być dowody na to że jego pochodzenie jest inne niż zadeklarowane. Kasowania dokonuje Urząd Gminy który musi udowodnić kandydatowi kłamstwo pochodzeniowe zasięgając informacji w stosownych instytucjach i archiwach. Każdy kandydat aby móc być wpisanym na listę wyborczą musi w okresie roku i trzech miesięcy przed nadchodzącymi wyborami **OBOWIĄZKOWO** uczestniczyć w cotygodniowych posiedzeniach gminnych rad koordynacyjnych (minimum 90% obecności w roku czyli minimum 47 spotkań). Obowiązkowo należy wpisać członkostwo w konkretnej partii politycznej lub innej organizacji, jeśli kandydat gdzieś przynależy lub przynależał. Każdy kandydat musi zadeklarować wyznanie. Każdy kandydat musi zaznaczyć czy posiada tzw. cenzus czyli ukończony dobrowolny kurs przygotowawczy do zajmowania się polityką. Kandydat musi podpisać oświadczenie że: „Uznaje Rzeczpospolitą Polską za najwyższy podmiot prawa wspólnotowego, przestrzega praw, obowiązków i zasad wyływających z cywilizacji łacińskiej i etyki katolickiej.” Znosi się wymóg podpisów poparcia dla kandydatów. Znosi się wszelkie progi wyborcze.
5. Okręgi do Sejmu wielomandatowe. Do Sejmu wchodzi kandydaci którzy otrzymali najwięcej głosów z terytorium danego okręgu tj. dawnego województwa. Po kilku z każdego okręgu/województwa (w zależności od liczby ludności w danym okręgu/województwie). Obowiązuje zasada większości względnej czyli dla skuteczności wyboru wystarcza, aby liczba głosów oddanych na rzecz kandydata przewyższała liczbę głosów oddanych na rzecz pozostałych kandydatów, nie musi ona jednak przekraczać połowy ogólnej liczby głosujących.
6. Do Sejmu wybiera się 245 Posłów, po kilku Posłów z każdego okręgu (w zależności od liczby ludności w danym okręgu). Okręgów wyborczych jest 49 czyli tyle ile było województw w czasach PRLu. Terytoria okręgów wyborczych są dokładnie takie same jak terytoria byłych 49 województw. Okręgi/województwa wyborcze do Sejmu są stałe i niezmiennie w czasie.
7. Posłów na Sejm wybiera się tylko na jedną kadencję. Jeśli ktoś już zasiadał w Sejmie to nie ma już prawa do kandydowania ponownie.
8. Zakazuje się płatnej reklamy kandydatów oraz przez podmioty trzecie tj. ewentualnych ukrytych lobbystów. Kandydaci sami poprzez swoje działania dla społeczności automatycznie stają się osobami znanymi i wiarygodnymi. Telewizje regionalne mają obowiązek udostępnienia kandydatom bezpłatnej emisji w okresie miesiąca przed rozpoczęciem się wyborów. Ilość czasu antenowego dla każdego kandydata nie powinna być mniejsza niż 5 minut. Kandydaci osobiście mogą i mają prawo informować o tym że będą kandydować do Sejmu oraz przedstawiać swoje pomysły i postulaty. Rok przed wyborami gmina ma obowiązek wydrukowania ulotek prezentujących wszystkich zgłoszonych z danej gminy kandydatów do Sejmu i przesłanie tych ulotek do każdego mieszkańca gminy. W ulotce musi być informacja o terminach

spotkań publicznych z każdym kandydatem. Pomieszczenia do spotkań udostępnia bezpłatnie gmina. Miesiąc przed wyborami gmina ma obowiązek wydrukowania ponownie ulotki prezentującej wszystkich zgłoszonych z danej gminy kandydatów do Sejmu i przesłanie tych ulotek do każdego mieszkańca gminy. Miejsca kandydatów na listach wyborczych ustawiane są w kolejności alfabetycznej po nazwiskach.

9. Głosowanie jest jawne. Głosowanie odbywa się tylko na terytorium Polski – tylko w Polsce. Polonusi posiadający obywatelstwo polskie mają prawo do głosowania ale tylko w Polsce, w gminie w której ostatnio byli zameldowani. Znosi się głosowanie korespondencyjne. Nie ma głosowania przez internet chyba że z komputera znajdującego się w gminie tzw. Głosomatu (słowo pochodzi od bankomatu czyli maszyny wydającej automatycznie pieniądze dając na żądanie potwierdzenie wypłaty)

10. Głosowanie odbywa się w specjalnym okienku gminnym w okresie trzech miesięcy od dnia rozpoczęcia dnia wyborów. Każdy głosujący otrzymuje z gminy pisemne potwierdzenie ze znakiem wodnym na drukach ściślego zarachowania że głosował i na kogo głosował. Po zagłosowaniu nie wolno zmieniać decyzji co do swojego wyboru. Głosować można tylko raz, ale można głosować jednocześnie na kilku kandydatów.

11. Poseł lub inny wybieralny funkcjonariusz publiczny może być odwołany w trakcie kadencji jeśli działa na szkodę dobra wspólnego społeczeństwa. Wystarczy zebrać ilość głosów go odwołujących większą od liczby głosów jaka została na niego oddana podczas wyborów czyli podczas jego wybierania.

12. Znosi się immunitet Posła i każdego innego wybieralnego funkcjonariusza publicznego.

Wybory do Rad Gmin, na Burmistrzów, na Wójtów i na Prezydentów miast

Odbywają się na tych samych zasadach, wg tych samych procedur i reguł co wybory do Sejmu. Z tym że okręgi wyborcze zawężają się do terytorium danej gminy. Liczba radnych danej gminy nie może być większa od obecnej liczby radnych ale dobrze by było aby była zmniejszona. Wszystkich wybiera się na jedną kadencję.

Informacja o Sejmikach wojewódzkich i Powiatach

Sejmiki Wojewódzkie likwiduje się. Nowymi obszarami administracji terytorium Polski będą województwa w podziale administracyjnym na 49 województw zarządzanych przez Wojewodę mianowanego przez Prezydenta. Jego pomocnikami będą Radni gmin wchodzących w skład danego województwa. Powiaty likwiduje się. Niektóre dotychczasowe zadania powiatów przejmą gminy a resztę nowe województwa.

Wybory na Prezydenta

Wybory na Prezydenta są jawne i bezpośrednie. Każdy obywatel który ukończył 35 lat może kandydować na Prezydenta. Znosi się wymóg podpisów poparcia dla kandydata. Rejestracja w gminie na takich samych zasadach jak na Posła. Wybory na Prezydenta odbywają się na tych samych zasadach co Wybory do Sejmu z tym że w każdym okręgu/województwie w całej Polsce na kartach wyborczych będą widnieli wszyscy zarejestrowani kandydaci na Prezydenta.

Dodatkowo procedura wyborcza na Prezydenta przewiduje prawyборы w celu wyłonienia maksymalnie 100 końcowych kandydatów na Prezydenta Rzeczypospolitej Polskiej. Prawyборы będą polegały na bezpośrednim zebraniu przez kandydatów głosów poparcia od obywateli za pomocą np. list podpisów lub za pomocą przelewu 1 grosza na indywidualne konto kandydata. Na karcie poparcia powinno być napisane: „Imię i nazwisko osoby zgłaszającej, PESEL, adres, podpis oraz klauzula” Popieram (Imię i nazwisko kandydata) na Prezydenta Polski” a w tytule przelewu powinno być napisane: „Dar od (swój PESEL) Popieram (Imię i nazwisko kandydata) na Prezydenta Polski”. Dokładnie 3 miesiące przed planowanym rozpoczęciem się wyborów, kandydat przynosi do swojej gminy głosy poparcia dla swojej osoby, a gmina do 7 dni, po komisyjnym przeliczeniu tych głosów przesyła do PKW informację o ilości oddanych na danego kandydata głosów poparcia. PKW do 7 dni od momentu otrzymania ze wszystkich gmin w Polsce informacji (ale nie później niż 75 dni przed rozpoczynającym się dniem wyborów), publikuje na swoich stronach listę z zakwalifikowanymi kandydatami na Prezydenta Polski oraz listę pozostałych z informacją ile kto zebrał głosów poparcia. Pierwszych 100 kandydatów którzy zebrali największą ilość głosów poparcia zostaje dopuszczonych do wyborów definitywnych.

Autor: Teresa Garland, skr.poczt.88, 32-050 Skawina Tel. 697357009

2050

RADA MIEJSKA W CZELADZI
DU - R.M. 0004. 1. 2021
Wpł. 19. LUT. 2021
L.dz.
Podpis

Będzin, 18 lutego 2021 r.

Marcin Łazar
Lider Stowarzyszenia POLSKA 2050
w powiecie będzińskim
Plac prof. W. Wójcika 1
42-500 Będzin

Pani Jolanta Moćko
Przewodnicząca
Rady Miejskiej w Czeladzi



Stowarzyszenie Polska 2050 zwraca się z prośbą o poddanie pod głosowanie podczas najbliższej sesji Rady Miejskiej w Czeladzi projektu uchwały intencyjnej w sprawie sprzeciwu wobec przyłączenia Rejonowego Pogotowia Ratunkowego w Sosnowcu do Wojewódzkiego Pogotowia Ratunkowego w Katowicach skierowanej na ręce Marszałka Województwa Śląskiego Pana Jakuba Chełstowskiego.

W załączeniu przekazuję protest Stowarzyszenia Polska 2050 oraz przedmiotowy projekt uchwały wraz z uzasadnieniem.

Z poważaniem

Marcin Łazar

2050

Stowarzyszenie Polska 2050 • ul. Warecka 8/67 • 00-040 Warszawa • biuro@polska2050

Uchwała nr
Rady Miejskiej w Czeladzi
z dnia

**Uchwała intencyjna w sprawie sprzeciwu wobec przyłączenia
Rejonowego Pogotowia Ratunkowego w Sosnowcu
do Wojewódzkiego Pogotowia Ratunkowego w Katowicach**

Na podstawie art. 18 ust. 1 Ustawy z dnia 8 marca 1990 roku o samorządzie gminnym (Dz. U. z 2020 poz. 713) oraz art. 2 Ustawy z 11 lipca 2014 roku o petycjach (Dz. U. z 2018 poz. 870)

Rada Miejska w Czeladzi uchwała, co następuje:

§ 1

Rada Miejska w Czeladzi wystosowuje swój protest do Pana Marszałka Województwa Śląskiego Jakuba Chelstowskiego w sprawie sprzeciwu wobec przyłączenia Rejonowego Pogotowia Ratunkowego w Sosnowcu do Wojewódzkiego Pogotowia Ratunkowego w Katowicach o treści stanowiącej załącznik do uchwały.

§ 2

Zobowiązuje się Przewodniczącą Rady Miejskiej w Czeladzi do przekazania niniejszego protestu Marszałkowi Województwa Śląskiego, a także wszystkim radnym Sejmiku Województwa Śląskiego.

§ 3

Uchwała wchodzi w życie z dniem podjęcia.

Uzasadnienie:

Sprzeciwiamy się próbom centralizacji Pogotowia Ratunkowego w Województwie Śląskim, w szczególności przyłączeniu Rejonowego Pogotowia Ratunkowego w Sosnowcu do Wojewódzkiego Pogotowia Ratunkowego w Katowicach.

Sosnowieckie Pogotowie Ratunkowe koordynuje działanie stacji pogotowia na terenie Zagłębia Dąbrowskiego. Placówki pogotowia w powiecie będzińskim znajdujące się w Będzinie, Czeladzi, Sławkowie, Mierzęcicach i Siewierzu obsługują najodleglejsze zakątki gmin powiatu będzińskiego.

Nie można psuć sprawnie funkcjonującej organizacji, zwłaszcza jeśli świadczy ona usługi w zakresie życia i zdrowia mieszkańców. Połączenie sosnowieckiego pogotowia z katowickim może doprowadzić do chaosu organizacyjnego. Niepokoi nas również czas, w którym podejmuje się decyzję dotyczącą reformowania struktur pogotowia. Czas pandemii to moment, w którym ratownicy medyczni pozostają na pierwszej linii frontu walki z wirusem COVID-19. Najważniejszą kwestią powinno być dzisiaj zapewnienie optymalnego bezpieczeństwa i skrócenie czasu dojazdu karetki do chorego.

Ewentualne zmiany w strukturze pogotowia powinny zostać realizowane po zakończeniu pandemii i muszą być poprzedzone konsultacjami z mieszkańcami, zagłębiowskimi samorządowcami oraz związkami zawodowymi służb ratowniczych, a także poparte analizami skuteczności działania danej jednostki. Według informacji dostępnych także na stronie Marszałka Województwa Śląskiego RPR w Sosnowcu, zarówno w zakresie ekonomicznym jak i organizacyjnym, jest jednym z najlepiej ocenianych Zakładów Opieki Zdrowotnej w Województwie Śląskim.

W związku z powyższym podjęcie przedmiotowej uchwały jest zasadne.

Protest Stowarzyszenia POLSKA 2050 przeciw likwidacji SPZOZ Rejonowe Pogotowie Ratunkowe w Sosnowcu.

Stowarzyszenie Polska 2050 zdecydowanie sprzeciwia się próbom centralizacji Pogotowia Ratunkowego w województwie śląskim. Zwracamy się do wszystkich samorządowców w powiecie będzińskim z prośbą o podjęcie uchwał intencyjnych skierowanych do Marszałka Województwa Śląskiego Pana Jakuba Chelstowskiego, w którego kompetencji jest zarządzanie Zakładami Opieki Zdrowotnej Pogotowia Ratunkowego w sprawie nie przyłączenia Rejonowego Pogotowia Ratunkowego w Sosnowcu do Wojewódzkiego Pogotowia Ratunkowego w Katowicach.

Sosnowieckie Pogotowie Ratunkowe koordynuje działanie stacji pogotowia nie tylko w Sosnowcu, ale na terenie całego Zagłębia Dąbrowskiego. Placówki pogotowia w powiecie będzińskim znajdują się w Będzinie, Czeladzi, Ślawkowie, gminach Mierzęcice i Siewierz, obsługując najodleglejsze zakątki gmin powiatu będzińskiego.

Nie można psuć sprawnie funkcjonującej organizacji, zwłaszcza jeśli świadczy ona usługi w zakresie życia i zdrowia mieszkańców. Połączenie Sosnowieckiego pogotowia z Katowickim może doprowadzić do chaosu organizacyjnego. Niepokoi nas również czas, w którym podejmuje się decyzję dotyczącą reformowania struktur pogotowia. Czas pandemii, to moment w którym ratownicy medyczni pozostają na pierwszej linii frontu walki z wirusem COVID-19. Najważniejszą kwestią powinno być dzisiaj zapewnienie optymalnego bezpieczeństwa ratowników i pacjentów oraz skrócenie czasu dojazdu karetki do chorego.

Ewentualne zmiany w strukturze pogotowia powinny zostać realizowane po zakończeniu pandemii i muszą być poprzedzone konsultacjami z mieszkańcami, zagłębiowskimi samorządowcami oraz związkami zawodowymi służb ratowniczych, a także poparte analizami skuteczności działania danej jednostki. Według informacji dostępnych także na stronie Marszałka Województwa Śląskiego RPR w Sosnowcu, zarówno w zakresie ekonomicznym jak i organizacyjnym, jest jednym z najlepiej ocenianych Zakładów Opieki Zdrowotnej w Województwie Śląskim.

W związku z powyższym stanowczo protestujemy przeciwko włączeniu Rejonowego Pogotowia Ratunkowego w Sosnowcu do Wojewódzkiego Pogotowia Ratunkowego w Katowicach i prosimy o zmianę tej decyzji.